

# Brandt



MANUEL D'INSTRUCTION FR  
INSTRUCTION MANUAL EN  
MANUAL DE INSTRUCCIONES ES  
GEBRUIKSHANDLEIDING NL  
اللغة العربية دليل الإرشادات والتشغيل

Fer à vapeur  
Steam iron  
Plancha de vapor  
Stoomstrijkijze  
مكواة بالبخار

BFV60B  
BFV60P



Chère Cliente, Cher Client,

Vous venez d'acquérir un produit **BRANDT** et nous vous remercions de la confiance que vous nous accordez.

Nous avons conçu et fabriqué ce produit en pensant à vous, à votre mode de vie, à vos besoins, pour qu'il réponde au mieux à vos attentes. Nous y avons mis notre savoir-faire, notre esprit d'innovation et toute la passion qui nous anime depuis plus de 60 ans.

Dans un souci permanent de toujours mieux satisfaire vos exigences, notre service consommateurs est à votre disposition et à votre écoute pour répondre à toutes vos questions ou suggestions.

Connectez-vous aussi sur notre site [www.brandt.com](http://www.brandt.com) où vous trouverez nos dernières innovations, ainsi que des informations utiles et complémentaires.

**BRANDT** est heureux de vous accompagner au quotidien et vous souhaite de profiter pleinement de votre achat.



**Important : Avant de mettre votre appareil en marche, veuillez lire attentivement ce guide d'installation et d'utilisation afin de vous familiariser plus rapidement avec son fonctionnement.**

## SOMMAIRE

1) À L'ATTENTION DE L'UTILISATEUR.....	3
2) INSTALLATION DE VOTRE APPAREIL .....	6
a) Description .....	6
b) Avant la première utilisation .....	6
c) Remplissage du réservoir d'eau.....	7
3) UTILISER VOTRE FER A REPASSER .....	7
a) Repassage à sec .....	7
b) Repassage vapeur continue .....	8
c) Fonction BURST .....	8
d) Fonction de pulvérisation d'eau.....	9
e) Système anti-gouttes .....	9
f) Fonction SAFE STOP .....	9
g) Fonction TISSU PROTECT .....	9
h) Utilisation du cordon rétractable .....	9
4) NETTOYAGE .....	11
Nettoyage de la semelle .....	11
Nettoyage du fer vapeur .....	11
5) DEPANNAGE .....	11
6) STOCKAGE ET TRANSPORT .....	13
7) RELATIONS CONSOMMATEURS FRANCE.....	13

## 1) À L'ATTENTION DE L'UTILISATEUR



### INSTRUCTIONS DE SÉCURITÉ IMPORTANTES LIRE AVEC ATTENTION ET GARDER POUR DE FUTURES UTILISATIONS

Cet appareil est destiné à être utilisé dans des applications domestiques et analogues telles que :

- les coins cuisines réservés au personnel des magasins, bureaux et autres environnements professionnels ;
- les fermes ;
- l'utilisation par les clients des hôtels, motels et autres environnements à caractère résidentiel ;
- les environnements de type chambre d'hôtes.
- Conservez ce mode d'emploi avec votre appareil. En cas de vente ou de cession de cet appareil à une autre personne, assurez-vous de transmettre ce mode d'emploi au nouveau propriétaire. Merci de prendre connaissance de ces conseils avant d'installer et d'utiliser votre appareil. Ils ont été rédigés pour votre sécurité et celle d'autrui.

#### *a) Consignes de sécurité*

##### Installation

- S'il est nécessaire de prendre des précautions lors de l'installation, les détails appropriés sont donnés.

##### Utilisation

- Cet appareil peut être utilisé par des enfants âgés d'au moins 8 ans et par des personnes ayant des capacités physiques, sensorielles ou mentales réduites ou dénuées d'expérience ou de connaissance, s'ils sont correctement surveillés ou si des instructions relatives à l'utilisation de l'appareil en toute

sécurité leur ont été données et si les risques encourus ont été appréhendés.

- Maintenir l'appareil et son cordon hors de portée des enfants de moins de 8 ans.
- Les enfants ne doivent pas jouer avec l'appareil.
- Maintenir le fer et son cordon hors de portée des enfants de moins de 8 ans lorsqu'il est alimenté ou en train de refroidir.
- L'utilisateur ne doit pas laisser le fer sans surveillance lorsqu'il est raccordé à l'alimentation.
- La fiche de prise de courant doit être retirée du socle de prise de courant avant de remplir le réservoir d'eau.
- L'orifice de remplissage ne doit pas être ouvert pendant le fonctionnement.
- Le fer à repasser doit être utilisé et reposé sur une surface stable.
- Lorsque le fer est remis sur son repose-fer, s'assurer que la surface qui supporte le repose-fer est stable.
- Le fer à repasser ne doit pas être utilisé s'il a subi une chute, s'il y a des signes visibles de dommages ou s'il fuit.
- Si le symbole  figure sur l'appareil, les instructions doivent mentionner que des surfaces sont susceptibles de devenir très chaudes au cours de l'utilisation.

## Entretien

- Le nettoyage et l'entretien par l'utilisateur ne doivent pas être effectués par des enfants sans surveillance.
- La fiche de prise de courant du câble d'alimentation doit être enlevée du socle avant de nettoyer l'appareil ou d'entreprendre les opérations d'entretien.
- Si le câble d'alimentation est endommagé, il doit être remplacé par le fabricant, son service après-vente ou des personnes de qualification similaire afin d'éviter un danger.

- S'il est nécessaire de prendre des précautions lors de l'entretien par l'utilisateur, les détails appropriés doivent être donnés.

### Utilisation non conforme

- Le fabricant se dégage de toute responsabilité en cas d'utilisations non conformes.

### ***b) Caractéristiques techniques***

Modèle	BFV60B/ BFV60P
Alimentation électrique	220-240V~, 50-60 Hz
Paramètres nominaux	2200 W
Températures de repassage	50~220°C

### ***c) Protection de l'environnement***



Les matériaux d'emballage de cet appareil sont recyclables. Participez à leur recyclage et contribuez ainsi à la protection de l'environnement en les déposant dans les conteneurs municipaux prévus à cet effet.

Votre appareil contient également de nombreux matériaux recyclables. Il est donc marqué de ce logo afin de vous indiquer que les appareils usagés ne doivent pas être mélangés avec d'autres déchets. Le recyclage des appareils qu'organise votre fabricant sera ainsi réalisé dans les meilleures conditions, conformément à la directive européenne en vigueur sur les déchets d'équipements électriques et électroniques. Adressez-vous à votre mairie ou à votre revendeur pour connaître les points de collecte des appareils usagés les plus proches de votre domicile.

Nous vous remercions pour votre collaboration à la protection de l'environnement.

## 2) INSTALLATION DE VOTRE APPAREIL

### a) Description

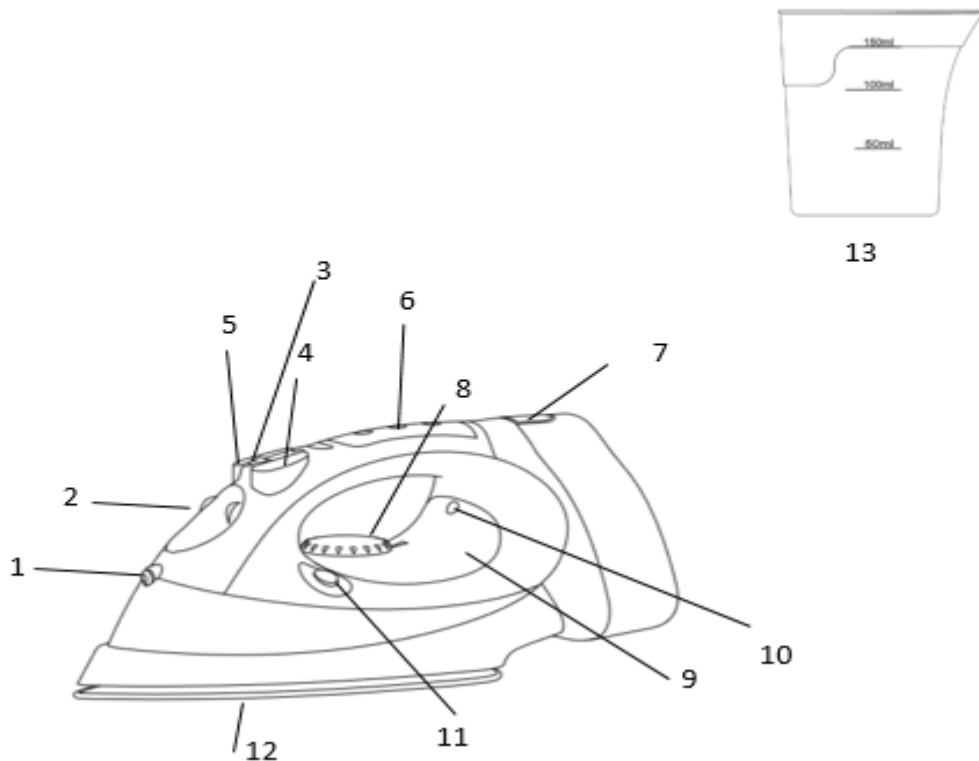

- |   |                                     |
|---|-------------------------------------|
| 1. Buse   | 7. Bouton pour rétracter le cordon  |
| 2. Capot du réservoir d'eau                         | 8. Témoin d'alimentation            |
| 3. Curseur de réglage de puissance du jet de vapeur | 9. Réservoir d'eau                  |
| 4. Bouton de pulvérisation                          | 10. Bouton de thermostat            |
| 5. Bouton de jet de vapeur                          | 11. Semelle en céramique            |
| 6. Poignée  | 12. Bouton de nettoyage automatique |
|   | 13. Récipient de mesure             |

### b) Avant la première utilisation

ATTENTION ! Le fer à repasser peut dégager de la fumée lors de la première utilisation. C'est normal et cela ne signifie pas qu'il est abîmé. Il doit dès lors être placé dans une pièce correctement ventilée. Il cessera de dégager de la fumée après un court moment. Si la fumée persiste, le fer à repasser doit être débranché immédiatement.

### **c) Remplissage du réservoir d'eau**

Quelle eau utiliser :

Le fer peut être utilisé avec de l'eau du robinet, mais si vous habitez dans une région où le réseau d'eau est très calcaire, veuillez mélanger de l'eau du robinet non traitée avec de l'eau distillée ou déminéralisée du commerce dans les proportions suivantes : -50 % d'eau du robinet, -50 % d'eau distillée ou déminéralisée.

1. Assurez-vous que le fer est débranché de l'alimentation et que le bouton de commande de température est réglé en position Min (minimum).
2. Ouvrez l'orifice de remplissage de l'eau à l'avant de la poignée.
3. Maintenez le fer à repasser incliné à 45° et remplissez le réservoir d'eau (ne dépassez pas le niveau maximum indiqué sur le côté du fer) à l'aide du récipient de mesure d'eau fourni.
4. Fermez le capot de l'orifice.



- Ne mettez aucun objet dans le réservoir d'eau.
- N'ajoutez pas d'eau lors du repassage ou lorsque le fer est chaud.

Un filtre spécial non-amovible installé dans le réservoir adoucit l'eau et empêche l'accumulation de calcaire sur la semelle.

## **3) UTILISER VOTRE FER A REPASSER**







### **a) Repassage à sec**

1. Placez le fer à repasser en position verticale.
2. Réglez le curseur de vapeur continue sur « 0 ».
3. Branchez le cordon dans une prise d'alimentation de terre.
4. Réglez le thermostat sur le tissu à repasser.
5. L'eau peut rester dans le réservoir d'eau pendant le repassage à sec.
6. Une fois connecté à la source d'alimentation, le témoin lumineux rouge clignote.
7. Lorsque le témoin rouge s'éteint, cela signifie que vous pouvez commencer à repasser.



Vérifiez l'étiquette de lavage pour connaître la température de repassage requise pour chaque vêtement.



<b>Attention :</b> Merci de noter que l'icône suivante :  signifie que l'article ne peut pas être repassé.			
Instructions sur l'étiquette	Type de tissu	Sélecteur de thermostat	
	Nylon Soie	MIN	
	Laine		
	Coton Lin		

### **b) Repassage vapeur continue**

1. Remplissez le fer d'eau en respectant les méthodes de remplissage.
2. Branchez l'appareil dans la prise électrique.
3. Réglez le thermostat sur le tissu à repasser.
4. Lorsque le témoin rouge s'éteint, cela signifie que vous pouvez commencer à repasser.
5. Réglez l'intensité de la vapeur continue avec le curseur

#### Conseil d'utilisation :

Repassez lentement afin de permettre à la vapeur de mieux pénétrer les fibres du tissu.

### **c) Fonction BURST**

La fonction Burst permet un jet de vapeur maximum pendant une courte durée. Cette fonction est utile pour éliminer les plis sur les vêtements froissés, les vêtements suspendus, les rideaux, etc.

1. Vérifiez que le réservoir contient suffisamment d'eau.
2. Le bouton de commande de température doit être réglé au minimum sur ●●Laine.
3. Branchez le cordon dans une prise d'alimentation de terre.
4. Une fois connecté à la source d'alimentation, le témoin lumineux rouge clignote.
5. Lorsque le témoin s'éteint, cela signifie que l'appareil a atteint la température désirée.
6. Réglez le curseur sur la position maximum et appuyez sur le bouton BURST.

Ce fer permet aussi de repasser en position verticale, avec un jet de vapeur.



Ne pointez jamais le jet de vapeur vers des personnes !

#### **d) Fonction de pulvérisation d'eau**

Cette fonction peut être utilisée pour permettre l'élimination des plis les plus récalcitrants.

1. Vérifiez que le réservoir contient suffisamment d'eau.
2. Afin d'humidifier le tissu repassé, appuyez sur le bouton de pulvérisation à plusieurs reprises. L'eau sortira de la buse de pulvérisation à l'avant du fer.

#### **e) Système anti-gouttes**

Votre fer est équipé d'un système anti-gouttes qui permet de repasser tout en évitant de laisser des traces d'eau sur les vêtements.

#### **f) Fonction SAFE STOP**

Pour une sécurité optimale, le fer se met en veille automatiquement au bout de 4 minutes lorsqu'il est posé sur son talon.

Le témoin clignotera pour vous indiquer que le fer ne chauffe plus.

Lorsqu'on reprend le fer, le témoin lumineux s'éteint et la veille s'enlève.

#### **g) Fonction TISSU PROTECT**

Pour une sécurité optimale de vos habits, le fer se met en veille automatiquement au bout de 20 secondes lorsqu'il est laissé immobile horizontalement sur votre linge.

Le témoin clignotera pour vous indiquer que le fer ne chauffe plus.

Lorsqu'on reprend le fer, le témoin lumineux s'éteint et la veille s'enlève.

#### **h) Utilisation du cordon rétractable**

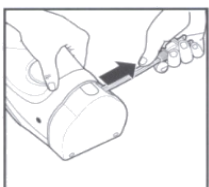

1. Tirez sur le cordon à la longueur désirée.

Ne déroulez pas le cordon au-delà de la longueur désirée. Si le cordon ne se déroule pas facilement, tirez fermement sur le cordon.

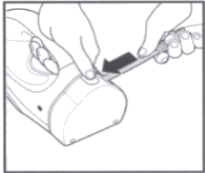

2. Pour ranger le cordon, appuyez sur le bouton pour rétracter le cordon et maintenez-le enfoncé tout en guidant le cordon dans la zone de rangement. Tenez la fiche pendant que vous enroulez le cordon. Si le cordon n'est pas entièrement enroulé, tirez sur le cordon et guidez-le uniformément sur la bobine.

**ATTENTION** : le cordon peut se coincer sur la bobine ou un cordon lâche peut se balancer d'avant en arrière et causer des blessures. Ne permettez pas aux enfants d'utiliser la fonction de rétraction du cordon.

Conseil d'utilisation :

- Commencez d'abord par repasser les tissus nécessitant de basses températures, puis continuez avec ceux nécessitant une température plus élevée.
- Faites attention à ne pas repasser les fermetures à glissière ou à pressions, car elles peuvent rayer le revêtement de votre semelle.
- Il est normal que le témoin s'allume et s'éteigne pendant le repassage.
- Pour les tissus délicats, nous vous recommandons de tester d'abord le tissu sur l'envers.
- Si vous ne connaissez pas la composition d'un article, déterminez la bonne température en repassant une partie qui n'est pas visible lorsque l'article est porté ou utilisé.

## 4) NETTOYAGE

### Nettoyage de la semelle

Avant de nettoyer le fer, attendez que la semelle soit froide  
Essuyez la semelle et le fer avec un tissu humide.

### Nettoyage du fer vapeur

Il est recommandé de nettoyer le fer vapeur tous les mois.

1. Débranchez votre fer, réglez la commande de vapeur sur « 0" et remplissez le réservoir d'eau jusqu'au MAX.
2. Placez le fer sur son socle en position verticale, réglez le sélecteur de thermostat sur MAX. Branchez votre fer et attendez que le témoin s'éteigne.
3. Débranchez le fer et placez-le à l'horizontal au-dessus d'un évier.
4. Appuyez sur le bouton de nettoyage automatique.
5. Secouez doucement le fer au-dessus de l'évier jusqu'à ce qu'une partie de l'eau (et des impuretés) soit évacuée par la semelle.
6. À la fin de l'opération, branchez votre fer pendant 2 minutes et posez-le sur son socle pour sécher la semelle.
7. Pour ralentir l'entartrage et prolonger la durée de vie de votre fer, réalisez l'opération de nettoyage automatique une fois par mois ou plus fréquemment si votre eau est dure.

N'utilisez jamais de détergents caustiques ou abrasifs pour nettoyer l'appareil.

N'utilisez pas de vinaigre, de chlore ni aucun autre composé chimique pour nettoyer le fer.

Ne nettoyez jamais la semelle avec de la laine d'acier ou des éponges abrasives.

## 5) DEPANNAGE

PROBLÈME	CAUSES POSSIBLES	SOLUTIONS
De l'eau marron coule de la semelle et salit vos vêtements.	Vous utilisez des produits de détartrage chimiques.	Ne mettez jamais de produits de détartrage dans le réservoir d'eau.
	Vous n'utilisez pas l'eau adaptée.	Effectuez un nettoyage automatique et consultez la section <Quelle eau utiliser>.
La semelle est sale ou marron et peut salir les vêtements.	La température est trop élevée.	Nettoyez la semelle comme indiqué plus haut. Choisissez une température plus basse.
Votre fer produit peu ou pas de vapeur.	Votre fer est entartré.	Effectuez le nettoyage du fer

La semelle est rayée ou abîmée.	<p>Vous avez placé votre fer à plat sur le support de fer en métal.</p> <p>Vous avez nettoyé votre semelle avec de la laine d'acier ou abrasive.</p>	Placez toujours votre fer sur son socle. Nettoyez la semelle comme indiqué dans le guide de l'utilisateur.
Votre semelle émet des particules.	Du calcaire commence à s'accumuler sur votre semelle.	Effectuez un nettoyage du fer vapeur.
Le jet ne fonctionne pas.	Il n'y a pas assez d'eau dans le réservoir d'eau.	Remplissez le réservoir d'eau.
De la vapeur ou de l'eau s'échappe du fer lorsque vous finissez de remplir le réservoir.	La commande de vapeur n'est pas réglée en position ☒.	<p>Vérifiez que la commande de vapeur est réglée en position ☒.</p> <p>Ne remplissez pas le réservoir d'eau de manière excessive.</p>
De l'eau coule des orifices de la semelle.	<p>La température choisie est trop basse et ne permet pas la formation de vapeur.</p> <p>Vous utilisez la vapeur alors que le fer n'est pas suffisamment chaud.</p> <p>Vous utilisez le bouton de jet de vapeur trop souvent.</p> <p>Il y a trop de vapeur.</p> <p>Vous avez stocké le fer horizontalement, sans le vider et sans le régler sur ☒.</p>	<p>Placez le thermostat dans la plage de vapeur (de... à MAX).</p> <p>Attendez que le témoin du thermostat s'éteigne.</p> <p>Attendez quelques secondes entre chaque pression sur le bouton.</p> <p>Réduisez la vapeur.</p> <p>Voir la section « Stocker le fer à repasser ».</p>

L'appareil ne contient aucune pièce réparable par l'utilisateur. Ne tentez pas de réparer l'appareil par vous-même. L'appareil doit impérativement être réparé par un professionnel. Si le cordon d'alimentation est endommagé, il doit être remplacé par le fabricant, un représentant du centre de service ou une personne qualifiée.

## 6) STOCKAGE ET TRANSPORT

1. Réglez la commande de vapeur sur la position , retirez la fiche de la prise murale et laissez le fer à repasser refroidir.
2. Stockez toujours le fer sur son socle dans un endroit sûr et sec.
3. Conservez toujours l'appareil dans un endroit sec et correctement ventilé, hors de portée des enfants.
4. Protégez l'appareil contre les vibrations et chocs pendant le transport.

Tous les matériaux d'emballage sont 100 % recyclables et étiquetés comme tels. Éliminez l'emballage conformément aux réglementations locales.

Conservez les matériaux d'emballage hors de portée des enfants, car ils peuvent présenter un risque.

## 7) RELATIONS CONSOMMATEURS FRANCE

Pour en savoir plus sur nos produits ou nous contacter, vous pouvez :

- Consulter notre site : [www.brandt.fr](http://www.brandt.fr)
- Nous écrire à l'adresse postale suivante :  
Service Consommateurs BRANDT  
5 avenue des Béthunes  
CS69526 SAINT OUEN L'AUMONE  
95060 CERGY PONTOISE CEDEX
- Nous appeler du lundi au vendredi de 8h30 à 18h00 au :

**0 892 02 88 01** Service 0,50 € / min  
+ prix appel

*Service fourni par Brandt France, S.A.S. au capital social de 100.000.000 euros  
RCS Nanterre 801 250 531. »*

Service fourni par Brandt France, S.A.S. au capital social de 100.000.000 euros  
89/91 boulevard Franklin Roosevelt - 92854 Rueil-Malmaison (France)

Dear Customer,

Thank you for buying a **BRANDT** product and for your confidence in our company.

This product has been designed and manufactured for you considering your lifestyle and your requirements, so that it meets your expectations in the best way possible. We have invested it with our expertise, spirit of innovation and all the enthusiasm which has driven us for more than 60 years.

So that we are always able to satisfy your requirements as well as possible, our customer service is available, ready to listen and answer all your questions or suggestions

You can also visit our website [www.brandt.com](http://www.brandt.com) where you will find our latest innovations as well as additional useful information.

**BRANDT** is happy to support you daily and hopes you will enjoy your purchase to the full.



**Important: Before starting your machine, please read this guide for installation and use carefully in order to familiarise yourself with how it operates quickly.**

## CONTENTS

1) NOTICES TO THE USER.....	16
2) INSTALLING YOUR APPLIANCE .....	19
a) Description .....	19
b) Before First Use .....	19
c) Refilling the water tank .....	20
3) USING YOUR IRON .....	20
a) Dry ironing .....	20
b) Continuous steam ironing .....	21
c) BURST function.....	21
d) Water spray function .....	22
e) Anti-drip system.....	22
f) SAFE STOP function .....	22
g) FABRIC PROTECT function.....	22
h) Use of the retractable cord .....	22
4) CLEANING .....	24
Cleaning the soleplate .....	24
Cleaning the steam iron .....	24
5) TROUBLESHOOTING .....	24
6) STORAGE AND TRANSPORT .....	26



## 1) NOTICES TO THE USER



### IMPORTANT SAFETY INSTRUCTIONS READ CAREFULLY AND KEEP FOR FUTURE USE

This appliance is designed to be used for domestic and similar applications such as:

- kitchen areas for the staff of shops, offices and other professional premises;
- farms;
- use by hotel, motel and other residential clients;
- B&B-type environments.
- Keep this user guide with your appliance. If you sell or pass on this appliance to another person, make sure you give the new owner this guide. Please take heed of this advice when installing and using your appliance. It has been written for your safety and the safety of others.

#### *a) Safety instructions*

##### Installation

If precautions are necessary during installation, the relevant details are provided.

##### Use

This appliance can be used by children aged 8 years and over and by individuals with physical, sensory or reduced mental capacity, or lack of experience and knowledge under supervision or if they have been given instructions on how to use the appliance safely and have fully understood the risks involved.

Keep the appliance and its cord out of the reach of children under 8.

Children must not play with the appliance.

Keep the iron and its cord out of the reach of children under 8 when it is switched on or cooling.

The user must not leave the iron unattended when it is connected to the power supply.

The plug must be removed from the plug socket before filling the water tank.

The filling hole must not be left open while the iron is in use.

The iron must be used and rested on a stable surface.

When the iron is put on its stand, ensure that the surface supporting the stand is stable.

The iron should not be used if it has been dropped, if there are visible signs of damage or if it is leaking.

If the symbol  appears on the appliance, the instructions must mention that the surfaces are liable to become very hot during use.

### Care

- Children must not clean and maintain the appliance without supervision.
- The power supply plug should be removed from the socket before cleaning the appliance or carrying out maintenance.
- If the power cable is damaged, it should be replaced by the manufacturer, its after-sales service department or a similarly qualified person, so as to avoid danger.
- If precautions are necessary during maintenance by the user, the relevant details must be provided.

### Inappropriate use

- The manufacturer does not accept any liability in the event of inappropriate use.

**b) Technical characteristics**

Model	BFV60B/BFV60P
Power supply	220-240V~, 50-60 Hz
Rated parameters	2200 W
Ironing temperatures	50~220°C

**c) Environmental protection**



The packaging material of this appliance is recyclable. Please recycle it and help protect the environment by depositing it in municipal containers provided for this purpose.

Your appliance also contains many recyclable materials. It is therefore marked with this logo to indicate that used appliances should not be mixed with other waste. Recycling of appliances organised by your manufacturer is carried out under the best conditions, in accordance with the European regulation in force on waste disposal of electronic and electrical equipment. Contact your local authority or retailer for information on used appliance collection points close to your home.

We thank you for your help in protecting the environment.

## 2) INSTALLING YOUR APPLIANCE

### a) Description

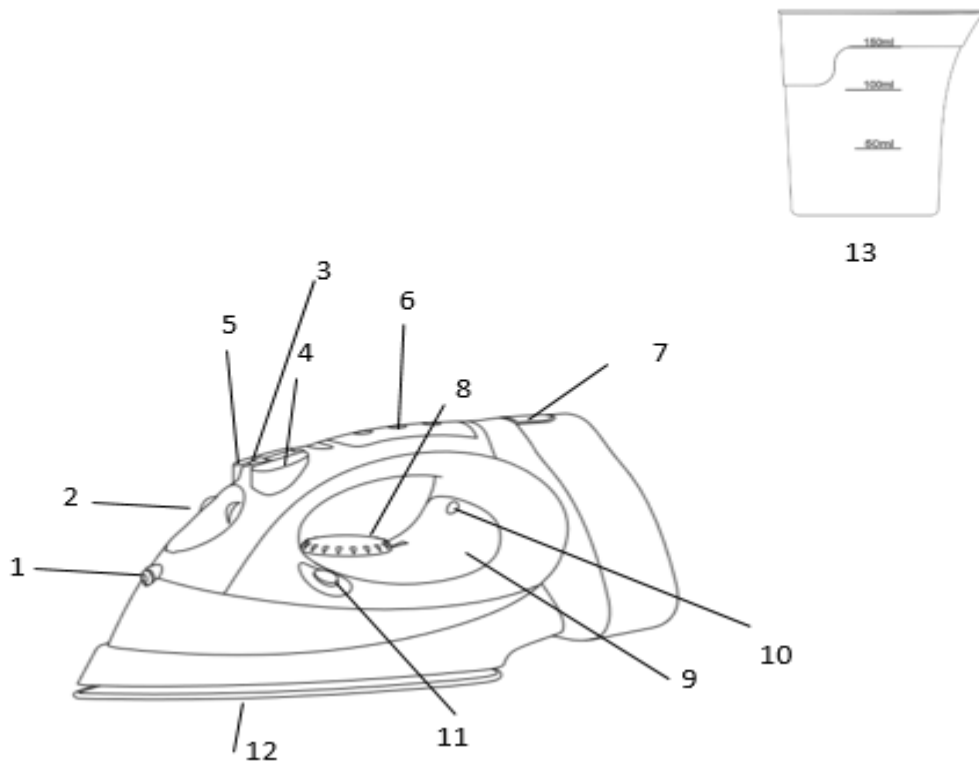

- |  |                       |
|--|-----------------------|
| 1. Spray nozzle                        | 8. Power light        |
| 2. Water inlet cover                   | 9. Water tank         |
| 3. Steam burst power adjustment slider | 10. Thermostat button |
| 4. Spray button                        | 11. Ceramic soleplate |
| 5. Steam burst button                  | 12. Self clean button |
| 6. Handle                              | 13. Measuring cup     |
| 7. Button to retract the cord          |                       |

### b) Before First Use

CAUTION! The iron may release smoke when used for the first time. This is normal and does not mean that it is damaged. In this case, it must be placed in a properly ventilated room. It will stop releasing smoke after a short time. If the smoke persists, the iron must be unplugged immediately.

### ***c) Refilling the water tank***

Which water to use:

The iron can be used with tap water, but if you live in a region where the water is very hard, mix untreated tap water with distilled or demineralised water in the following proportions: -50% tap water, -50% distilled or demineralised water.

1. Ensure that the iron is unplugged and that the temperature control button is set to Min (minimum)
2. Open the water filling hole on the front of the handle.
3. Hold the iron at a 45° angle and fill the water tank (do not exceed the maximum level indicated on the side of the iron) using the water measuring container provided.
4. Close the lid of the hole.



- Do not put any objects in the water tank.
- Do not add water when ironing or when the iron is hot.

A special non-removable filter installed in the tanks softens the water and prevents the accumulation of limescale on the soleplate.





## **3) USING YOUR IRON**

### ***a) Dry ironing***

1. Put the iron in the vertical position.
2. Set the continuous steam slider to "0".
3. Plug the lead into an earthed power socket.
4. Adjust the thermostat to the fabric to be ironed.
5. The water may remain in the water tank when dry ironing.
6. Once connected to the power supply, the red LED starts to flash.
7. When the red LED switches off, this means that you can start to iron.

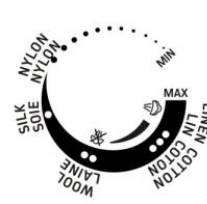

Check the washing label to know which temperature to use for each item of clothing.

<b>Caution:</b>		Please take note that the following icon:  means that the item cannot be ironed.	
Instructions on the label	Type of fabric	Thermostat selector	
	Nylon Silk	MIN ▲	
	Wool		
	Cotton Linen	MAX	

### ***b) Continuous steam ironing***

1. Fill the iron with water, in compliance with the filling methods.
2. Plug the appliance into the electrical socket.
3. Adjust the thermostat to the fabric to be ironed.
4. When the red LED switches off, this means that you can start to iron.
5. Adjust the intensity of the continuous steam with the slider

#### Recommendations for use:

Iron slowly so that the steam can penetrate the fibres of the fabric.

### ***c) BURST function***

The Burst function allows a maximum steam jet for a short time. This function is useful for ironing out folds on creased items, hanging items, curtains, etc.

1. Check that the tank has enough water.
2. The temperature control button must be set to minimum on ●●Wool.
3. Plug the lead into an earthed power socket.
4. Once connected to the power supply, the red LED starts to flash.
5. When the LED switches off, this means that the appliance has reached the required temperature.
6. Adjust the slider to maximum and press the BURST button.

This iron can also be used in the vertical position with a steam jet.



Never point the steam jet at people!

#### **d) Water spray function**

This function can be used to iron out the most stubborn creases.

1. Check that the tank has enough water.
2. To humidify the ironed fabric, press the spray button several times. Water will come out of the spray nozzle at the front of the iron.

#### **e) Anti-drip system**

Your iron is fitted with an anti-drip system which allows you to iron without leaving water marks on the clothing.

#### **f) SAFE STOP function**

For maximum safety, the iron automatically switches itself to standby after 4 minutes when it is positioned on its heel.

The LED will flash to let you know that the iron is no longer heating.

When you pick the iron up again, the LED switches off and the standby function is removed.

#### **g) FABRIC PROTECT function**

To protect your clothes, the iron automatically switches itself to standby after 20 seconds when it is left horizontally on your clothes without movement.

The LED will flash to let you know that the iron is no longer heating.

When you pick the iron up again, the LED switches off and the standby function is removed.

#### **h) Use of the retractable cord**

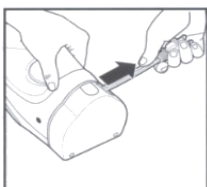

1. Pull the cord to the desired length.

Do not unwind the cord longer than required. If the cord does not unwind easily, pull firmly on the cord.

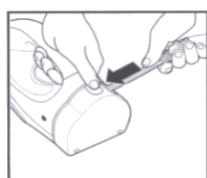

2. To store the cord, press the button to retract the cord and hold the button down as you guide the cord into the storage area. Hold the plug as you wind the cord. If the cord is not completely wound up, pull the cord and guide it evenly onto the reel.

CAUTION: The cord may get stuck on the reel or a loose cord may cause the iron to rock back and forth and cause injury. Do not allow children to use the cord retraction function.

Recommendations for use:

- Start by ironing fabrics requiring low temperatures, then continue with those requiring a higher temperature.
- Be careful not to iron zips or press-stud fastenings as they might scratch the coating on the iron's soleplate.
- It is normal for the LED to switch on and off again while ironing.
- For delicate fabrics, we recommend that you test the fabric on the inside first.
- If you do not know the composition of an item, determine the correct temperature by ironing a part that is not visible when the item is worn or used.



## 4) CLEANING

### Cleaning the soleplate

Before cleaning the iron, wait for the soleplate to cool.

Wipe the soleplate and the iron with a damp cloth.

### Cleaning the steam iron

It is recommended to clean the steam iron every month.

1. Unplug your iron, set the steam control to "0" and fill the water tank to MAX.
2. Position the iron on its base in the vertical position, set the thermostat selector to MAX. Plug in your iron and wait for the LED to switch off.
3. Unplug the iron and hold it horizontally above a basin.
4. Press the automatic cleaning button.
5. Gently shake the iron above the basin until some of the water (and the impurities) is evacuated through the soleplate.
6. After the procedure, plug in your iron for 2 minutes and position it on its base to dry the soleplate.
7. To slow down scaling and prolong the life of your iron, perform the automatic cleaning procedure once per month or more frequently if your water is hard.



Never use caustic or abrasive detergents to clean the appliance.

Do not use vinegar, chlorine or any other chemical compound to clean the iron.

Never clean the soleplate with steel wool or abrasive spongers.

## 5) TROUBLESHOOTING

PROBLEM	POSSIBLE CAUSES	SOLUTIONS
Brown water runs from the soleplate and makes your clothes dirty.	You are using chemical scale removal products.	Never put scale removal products in the water tank.
	You are not using the right water.	Perform an automatic clean and consult the section <Which water to use>.
The soleplate is dirty or brown and might dirty your clothes.	The temperature is too high.	Clean the soleplate as indicated above. Select a lower temperature.
Your iron produces little or no steam.	Your iron is scaled up.	Clean the iron.
The soleplate is scratched or damaged.	You have laid your iron flat on the metal stand.	Always place your iron on its base. Clean the soleplate as

	You have cleaned your soleplate with steel wool or abrasive wool.	indicated in the user guide.
Your soleplate gives off particles.	Limescale is starting to build up on your soleplate.	Clean the steam iron.
The jet does not work.	There is not enough water in the water tank.	Refill the water tank.
Steam or water is released from the iron when you finish filling the tank.	The steam control is not set to the position  .	Check that the steam control is set to the position  Do not overfill the water tank.
Water runs from the holes in the soleplate.	<p>The selected temperature is too low and does not allow steam to form.</p> <p>You are using the steam function when the iron is not hot enough.</p> <p>You are using the steam jet button too frequently.</p> <p>There is too much steam.</p> <p>You have stored the iron horizontally without emptying it and without setting it to .</p>	<p>Position the thermostat in the steam range (from ... to MAX).</p> <p>Wait for the thermostat LED to switch off.</p> <p>Wait a few seconds between button pushes.</p> <p>Reduce the steam.</p> <p>See the section "Storing the iron".</p>

The appliance does not contain any parts that can be repaired by the user. Do not attempt to repair the appliance yourself. The appliance must be repaired by a professional.

If the power cord is damaged, it must be replaced by the manufacturer, a representative of the service centre or a qualified person.

## 6) STORAGE AND TRANSPORT

1. Adjust the steam control to the position , unplug and leave the iron to cool.
2. Always store the iron on its base in a dry and safe place.
3. Always keep the appliance in a dry and correctly ventilated place, out of the reach of children.
4. Protect the appliance from vibrations and impacts during transport.

All packaging material is 100% recyclable and labelled as such. Dispose of packaging in compliance with local regulations.

Keep packaging materials out of the reach of children and they may present a risk.

BRANDT FRANCE - Simplified Joint Stock Company with capital of 100,000,000 Euros  
89/91 Boulevard Franklin Roosevelt - 92854 Rueil-Malmaison (France)

Estimada Clienta, estimado Cliente:

Acaba usted de adquirir un producto **BRANDT**, y le agradecemos la confianza que ha depositado en nosotros.

Hemos diseñado y fabricado este producto pensando en Usted, en su modo de vida, en sus necesidades, para satisfacer lo mejor posible sus expectativas. Hemos puesto en él nuestros conocimientos, nuestro espíritu innovador y toda la pasión que nos mueve desde hace más de 60 años.

En nuestro deseo permanente de satisfacer cada vez mejor sus exigencias, nuestro servicio de atención al consumidor está a su disposición, para escucharle y responder a todas sus dudas o sugerencias.

También puede entrar en nuestro sitio web [www.brandt.com](http://www.brandt.com), donde encontrará nuestras innovaciones más recientes, además de útil información complementaria.

A **BRANDT** le encanta acompañarle en su día a día y le desea que disfrute plenamente de su compra.



**Importante: Antes de poner en marcha el aparato, lea atentamente este manual de instalación y de uso para familiarizarse más rápidamente con su funcionamiento.**

## ÍNDICE

1) A LA ATENCIÓN DEL USUARIO .....	29
2) INSTALACIÓN DEL APARATO .....	32
a) Descripción.....	32
b) Antes de la primera utilización .....	32
c) Llenado del depósito de agua .....	33
3) CÓMO USAR LA PLANCHA .....	33
a) Planchado en seco .....	33
b) Planchado vapor continuo.....	34
c) Función BURST .....	34
d) Función de pulverización de agua .....	35
e) Sistema antigoteo .....	35
f) Función SAFE STOP.....	35
g) Función TISSU PROTECT .....	35
h) Uso del cable retráctil.....	35
4) LIMPIEZA .....	37
Limpieza de la suela.....	37
Limpieza de la plancha de vapor .....	37
5) REPARACIÓN .....	37
6) ALMACENAMIENTO Y TRANSPORTE.....	39

## 1) A LA ATENCIÓN DEL USUARIO



### NORMAS DE SEGURIDAD IMPORTANTES LÉALAS CON ATENCIÓN Y CONSÉRVELAS PARA FUTURAS CONSULTAS

Este aparato está destinado para ser utilizado en aplicaciones domésticas y análogas como:

- los rincones de cocinas reservadas al personal de los almacenes, oficinas y otros entornos profesionales
- las granjas
- la utilización por los clientes de los hoteles, moteles y otros entornos de carácter residencial
- los entornos de tipo habitación de huéspedes
- Conserve este manual de uso con el aparato. En caso de vender o ceder este aparato a terceras personas, entregue este manual al nuevo propietario. Por favor, lea estos consejos antes de instalar y utilizar el aparato. Han sido redactados para su seguridad y la de los demás.

#### *a) Normas de seguridad*

##### Instalación

- Antes de utilizar el aparato, lea las precauciones de instalación.

##### Utilización

- Este aparato puede ser utilizado por niños de, al menos, 8 años y por personas que tengan capacidades físicas, sensoriales o mentales reducidas o personas sin experiencia y conocimientos previos siempre y cuando sean supervisadas correctamente o si se les proporcionan

instrucciones relativas a la utilización del aparato completamente seguras habiendo entendido los peligro a los que se expone el usuario.

- Mantenga el aparato y el cable de alimentación fuera del alcance de niños menores de 8 años.
- Los niños no deben jugar con el aparato.
- Mantenga la plancha y el cable de alimentación fuera del alcance de niños menores de 8 años cuando esté enchufada o enfriándose.
- El usuario no debe dejar la plancha desatendida mientras esté conectada a la fuente de alimentación.
- Retire el enchufe de la toma de corriente antes de llenar el depósito de agua.
- No abra el orificio de llenado durante el funcionamiento del aparato.
- La plancha se debe utilizar y colocar en una superficie estable.
- Al dejar la plancha en su soporte de hierro, asegúrese de que la superficie sea estable.
- La plancha no se debe usar si se ha caído, si hay signos visibles de deterioro o si presenta fugas.
- Si aparece el símbolo  en el aparato, quiere decir que las superficies se pueden calentar mucho durante el uso.

### Mantenimiento

- La limpieza y el mantenimiento por el usuario no deben ser efectuados por los niños sin supervisión.
- Retire el cable de alimentación de la base antes de limpiar la plancha o realizar cualquier tarea de mantenimiento.
- Si el cable de alimentación está deteriorado, para evitar cualquier peligro, deberá ser sustituido por el fabricante, su servicio técnico o una persona cualificada.

- Antes de utilizar el aparato, lea las precauciones de instalación.

### Uso indebido

- El fabricante no se hace responsable si no se utilizara para este fin.

### ***b) Características técnicas***

Modelo	BFV60B - BFV60P
Alimentación eléctrica	220-240V~, 50-60 Hz
Parámetros nominales	2200 W
Temperaturas de planchado	50~220°C

### ***c) Protección del medio ambiente***



Los materiales de embalaje de este aparato son reciclables. Participe en su reciclaje y contribuya así a la protección del medio ambiente depositándolos en los contenedores municipales previstos a tal efecto.

El aparato también contiene numerosos materiales reciclables. Por ello ha sido marcado con este logotipo que indica que los aparatos viejos no se deben mezclar con los demás residuos. De este modo, el reciclaje de los aparatos que organiza el fabricante se efectuará en óptimas condiciones, de acuerdo con la directiva europea en vigor sobre los residuos de equipos eléctricos y electrónicos. Contacte con el ayuntamiento o con el distribuidor para conocer los puntos de recogida de aparatos usados más cercanos a su domicilio.

Le agradecemos su colaboración con la protección del medio ambiente.



## 2) INSTALACIÓN DEL APARATO

### a) Descripción

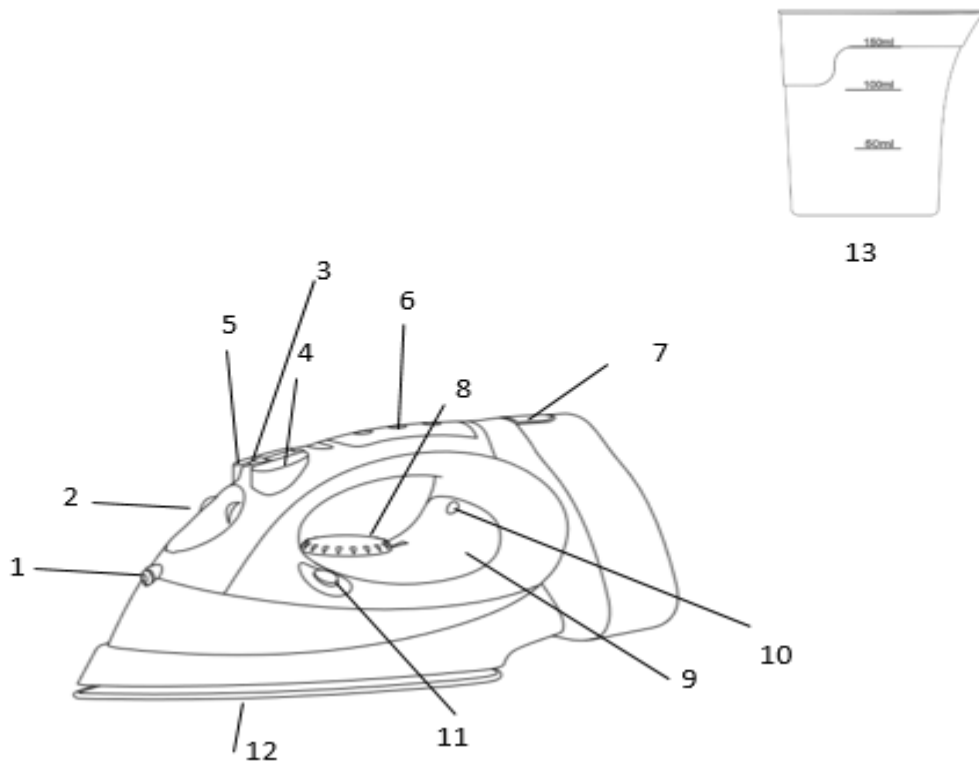

- |  |                                  |
|--|----------------------------------|
| 1. Boquilla de pulverización                                   | 7. Botón de recogida de cable    |
| 2. Tapa de la entrada de agua                                  | 8. Indicador de alimentación     |
| 3. Control deslizante de ajuste de potencia de ráfaga de vapor | 9. Depósito de agua              |
| 4. Botón de pulverización                                      | 10. Botón del termostato         |
| 5. Botón de ráfaga de vapor                                    | 11. Suela de cerámica            |
| 6. Asa   | 12. Botón de limpieza automática |
|  | 13. Taza de medición             |

### b) Antes de la primera utilización

¡ATENCIÓN! La plancha puede producir un poco de humo cuando se usa por primera vez. Es normal y no significa que esté dañada. Por tanto, conviene estar en una habitación bien ventilada. Pasados unos segundos dejará de soltar humo. Si sigue saliendo humo, desenchufe inmediatamente la plancha.

### **c) Llenado del depósito de agua**

Qué agua utilizar:

Se puede usar agua del grifo, pero si vive en una región de agua muy dura, mezcle agua del grifo sin tratar con agua destilada o desmineralizada en las siguientes proporciones: -50 % de agua del grifo, -50 % de agua destilada o desmineralizada.

1. Asegúrese de que la plancha esté desconectada de la corriente y el botón de control de temperatura en la posición MIN (mínimo).
2. Abra el orificio de llenado de agua situado en la parte delantera de la plancha.
3. Mantenga la plancha inclinada a 45° y llene el depósito de agua (no exceda el nivel máximo indicado en el lateral de la plancha) usando vaso el medidor de agua.
4. Cierre la tapa del orificio.



- No coloque ningún objeto en el depósito de agua.
- No añada agua durante el planchado o con la plancha caliente.

Un filtro especial fijo instalado en el depósito ablanda el agua y evita la acumulación de cal en la suela.





## **3) CÓMO USAR LA PLANCHA**

### **a) Planchado en seco**

1. Ponga la plancha en posición vertical.
2. Ponga la rueda de ajuste de vapor en 0.
3. Enchufe el cable en una toma de corriente con conexión a tierra.
4. Ajuste el termostato en función del tejido por planchar.
5. Puede quedar agua en el depósito de agua durante el planchado en seco.
6. Una vez conectada la plancha a la fuente de alimentación, la luz roja empezará a parpadear.
7. Cuando la luz roja de la base de la plancha se apaga, significa que se puede empezar a planchar.



Consulte la etiqueta de lavado para conocer la temperatura de planchado requerida para cada prenda.

<b>Atención:</b> El icono significa  que no se puede planchar la prenda.			
Instrucciones en la etiqueta	Tipo de tejido	Selector de termostato	
	Nailon Seda	MIN ▲	
	Lana		
	Algodón Lino	MAX	

### **b) Planchado vapor continuo**

1. Llene la plancha con agua siguiendo los métodos de llenado.
2. Enchufe el aparato a la toma de corriente.
3. Ajuste el termostato en función del tejido por planchar.
4. Cuando la luz roja de la base de la plancha se apaga, significa que se puede empezar a planchar.
5. Ajuste la intensidad del vapor continuo con la rueda de ajuste.

#### Consejos de uso:

Planche lentamente para permitir que el vapor penetre mejor en las fibras del tejido.

### **c) Función BURST**

La función Burst permite un chorro de vapor máximo durante unos segundos. Esta función es útil para eliminar las arrugas de la ropa, la ropa colgada, las cortinas, etc.

1. Compruebe que el depósito tenga suficiente agua.
2. El botón de control de temperatura se debe ajustar al mínimo en ●●Lana.
3. Enchufe el cable en una toma de corriente con conexión a tierra.
4. Una vez conectada la plancha a la fuente de alimentación, se encenderá la luz roja.
5. Cuando el indicador se apaga, significa que el aparato ha alcanzado la temperatura deseada.
6. Ponga la rueda en la posición MAX (máximo) y pulse BURST.

Este modelo permite planchar en posición vertical, con chorro de vapor.



¡No apunte con el chorro de vapor hacia las personas!

#### **d) Función de pulverización de agua**

Esta función se puede utilizar para eliminar las arrugas más difíciles.

1. Compruebe que el depósito tenga suficiente agua.
2. Para humedecer el tejido por planchar, pulse varias veces el botón de pulverización. Saldrá agua por la boquilla situada en la parte delantera de la plancha.

#### **e) Sistema antigoteo**

Esta plancha lleva un sistema antigoteo que permite planchar evitando dejar rastros de agua en la ropa.

#### **f) Función SAFE STOP**

Para una seguridad óptima, la plancha pasa automáticamente al modo Pausa al cabo de 4 minutos cuando se coloca sobre su talón.

El indicador del asa parpadeará para avisar de que la plancha no calienta.

Al tomar de nuevo la plancha, el indicador se apaga y se desactiva el modo Pausa.

#### **g) Función TISSU PROTECT**

Para una seguridad óptima de las prendas, la plancha pasa automáticamente al modo Pausa al cabo de 20 minutos cuando se coloca horizontal y sin mover sobre la ropa.

El indicador del asa parpadeará para avisar de que la plancha no calienta.

Al tomar de nuevo la plancha, el indicador se apaga y se desactiva el modo Pausa.

#### **h) Uso del cable retráctil**

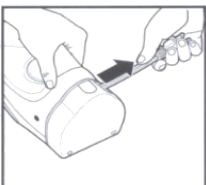

1. Tire del cable hasta la longitud deseada.

No despliegue el cable más de la longitud necesaria. Si no sale fácilmente, tire con fuerza de él.

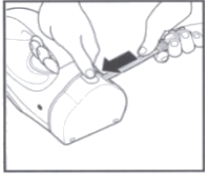

2. Para guardar el cable, pulse el botón de recogida de cable y mantenga pulsado mientras guía el cable por el orificio de recogida. Sujete el enchufe mientras enrolla el cable. Si este no se enrolla del todo, tire del mismo y guíelo uniformemente por la bobina.

**ATENCIÓN:** el cable se puede atascar en la bobina o bien un cable suelto podría columpiarse y causar daños personales. No permita que los niños utilicen la función de recogida de cable.

### Consejos de uso

- Empiece siempre planchando las prendas que requieran una temperatura más baja y siga con las que precisen temperaturas más altas.
- No planche cremalleras ni botones de presión, ya que podría rayar el revestimiento de la suela de la plancha.
- Es normal que el indicador se encienda y se apague durante el planchado.
- Para prendas delicadas, le recomendamos que planche primero por el revés.
- Si no conoce la composición de un artículo, ajuste la temperatura idónea planchando una zona pequeña y no visible de la prenda.

## 4) LIMPIEZA

### Limpieza de la suela

Antes de limpiar la plancha, espere a que la suela se enfríe.

Limpie la suela y la plancha con un paño húmedo.

### Limpieza de la plancha de vapor

Se recomienda limpiar la plancha de vapor cada mes.

1. Desenchufe la plancha, ponga el control de vapor en posición 0 y llene el depósito de agua hasta el nivel MAX (máximo).
2. Coloque la plancha sobre su base en posición vertical, ajustando el selector de termostato en la posición MAX. Enchufe la plancha y espere a que se apague la luz.
3. Desenchufe la plancha y colóquela horizontalmente sobre un fregadero.
4. Pulse el botón de limpieza automática.
5. Agite con cuidado la plancha encima del fregadero para vaciar posibles restos de agua e impurezas por la suela.
6. Al finalizar la operación, enchufe la plancha durante 2 minutos y colóquela sobre su base para secar la suela.
7. Para frenar la acumulación de cal y alargar la vida útil de la plancha, realice la limpieza automática una vez al mes o con más frecuencia si el agua es dura.



No utilice detergentes cáusticos ni abrasivos para limpiar el aparato.

No use vinagre, cloro ni ningún otro compuesto químico para limpiar la plancha.

No limpie la suela con nanas ni estropajos abrasivos.

## 5) REPARACIÓN

PROBLEMA	CAUSAS POSIBLES	SOLUCIONES
Sale agua marrón por la suela y mancha la ropa.	Está utilizando productos descalcificadores químicos.	No eche producto descalcificador en el depósito de agua.
	No utiliza el agua correcta.	Realice una limpieza automática y consulte el apartado <Qué agua utilizar>.
La suela está sucia o marrón y puede manchar la ropa.	La temperatura es demasiado elevada.	Limpie la suela como se indica arriba. Elija una temperatura más baja.
La plancha produce poco o nada de vapor.	La plancha está llena de cal.	Limpie la plancha.

La suela está rayada o deteriorada.	Ha colocado la plancha sobre el soporte metálico. Ha limpiado la suela con un nanas o un estropajo abrasivo.	Coloque siempre la plancha sobre su base. Limpie la suela como se indica en el manual de usuario.
Caen partículas de la suela.	Empieza a acumularse cal en la suela.	Limpie la plancha de vapor.
El chorro no funciona.	No hay bastante agua en el depósito de agua.	Llene el depósito de agua.
Sale vapor o agua de la plancha cuando se termina de llenar el depósito.	El control de vapor no está ajustado en la posición  .	Compruebe que el control de vapor esté ajustado en la posición  . No llene el depósito de agua en exceso.
Sale agua por los orificios de la suela.	La temperatura seleccionada es demasiado baja y no permite la formación de vapor. Está usando el vapor cuando la plancha no está suficientemente caliente. Utiliza el botón de vapor con demasiada frecuencia. Hay demasiado vapor. Hay demasiado vapor. Ha guardado la plancha en posición horizontal, sin vaciarla y sin ponerla en  .	Coloque el termostato en el nivel de vapor (de... a MAX). Espere a que se apague el indicador luminoso del termostato. Espere unos segundos entre cada pulsación del botón. Reduzca el vapor. Consulte el apartado "Almacenamiento de la plancha".

El aparato no contiene ninguna pieza que pueda reparar el usuario. No intente reparar el aparato usted mismo. El aparato debe ser reparado por un profesional.

Si el cable de alimentación está dañado, deberá ser sustituido por el fabricante, por un técnico del servicio de mantenimiento o por una persona debidamente cualificada.

## 6) ALMACENAMIENTO Y TRANSPORTE

1. Coloque el control de vapor en la posición , retire el enchufe de la pared y deje enfriar la plancha.
2. Guarde siempre la plancha sobre su base en un lugar seguro y seco.
3. Guarde siempre el aparato en un lugar seco y bien ventilado, fuera del alcance de los niños.
4. Proteja el aparato contra vibraciones y golpes durante el transporte.

Todos los materiales de embalaje son 100 % reciclables y están etiquetados como tales. Deseche el embalaje respetando las normativas locales.

Mantenga los materiales de embalaje fuera del alcance de los niños, ya que pueden representar un riesgo.

Servicio proporcionado por Brandt France, S.A.S. con un capital social de 100 000 000 euros.  
89-91 Boulevard Franklin Roosevelt, 92854, Rueil-Malmaison (Francia)



Geachte Klant,

U heeft een product van **BRANDT** aangeschaft. Wij willen u graag bedanken voor uw vertrouwen.

Wij hebben bij het ontwerpen en tijdens de vervaardiging van dit product aan u gedacht, aan uw levenswijze, uw behoeften, opdat het zo goed mogelijk aan uw verwachten zou voldoen. We hebben tijdens het ontwerpen al onze know-how, zin voor innovatie en alle passie die ons reeds meer dan 60 jaar bezielt aangewend.

Onze klantendienst probeert voortdurend zo goed mogelijk tegemoet te komen aan de eisen die u stelt. Onze mensen staan ten dienste van onze klanten en zijn bereid uw vragen of suggesties te beantwoorden.

Kijk op onze website [www.brandt.com](http://www.brandt.com), daar vindt u al onze laatste innovaties en nuttige en aanvullende informatie.

**BRANDT** is blij u dagelijks bij te staan en hoopt dat u ten volle kan genieten van uw aankoop.



**Belangrijk: Voor installatie en gebruik van uw apparaat deze installatie- en gebruikersgids aandachtig lezen. U zult snel gewend raken aan de werking ervan.**

## **INHOUDSOPGAVE**

1) VOOR DE GEBRUIKER .....	42
2) INSTALLATIE VAN UW APPARAAT .....	45
a) Beschrijving .....	45
b) Voor het eerste gebruik .....	45
c) Vullen van het waterreservoir .....	46
3) GEBRUIK VAN UW STRIJKIJZER.....	46
a) Droog strijken.....	46
b) Strijken met continue stoom .....	47
c) "BURST"-functie.....	47
d) Waterspuitfunctie.....	48
e) Anti-druppelsysteem .....	48
f) SAFE STOP functie .....	48
g) STOFBESCHERMINGSFUNCTIE .....	48
h) Gebruik van het oprolbare snoer .....	48
4) REINIGING .....	50
Reinigen van de zool .....	50
Reinigen van het stoomstrijkijzer .....	50
5) OPLOSSING .....	50
6) OPSLAG EN TRANSPORT .....	52

## 1) VOOR DE GEBRUIKER



### BELANGRIJKE VEILIGHEIDSINSTRUCTIES AANDACHTIG LEZEN EN BEWAREN VOOR TOEKOMSTIG GEBRUIK

Dit apparaat is bedoeld voor gebruik in huishoudelijke en soortgelijke toepassingen, zoals:

- keukenhoek voor het personeel van winkels, kantoren en andere werkomgevingen;
- boerderijen;
- gebruik door de klanten van hotels, motels en andere omgevingen met residentieel karakter;
- omgevingen van het type Bed & Breakfast.
- Bewaar deze handleiding bij het apparaat. Bij verkoop of overdracht van dit apparaat aan een andere persoon moet u deze handleiding aan de nieuwe eigenaar overhandigen. Lees deze instructies vóór installatie en gebruik van het apparaat. Ze zijn geschreven voor uw veiligheid en die van anderen.

#### *a) Veiligheidsvoorschriften*

##### Installatie

- Als het nodig is veiligheidsvoorschriften te volgen bij de installatie, dan wordt de benodigde informatie gegeven.

##### Gebruik

- Dit apparaat kan worden gebruikt door kinderen van minstens 8 jaar en mensen met een lichamelijke, zintuiglijke of verstandelijke handicap of gebrek aan ervaring of kennis, indien deze goed onder toezicht staan of duidelijke instructies hebben ontvangen voor het veilig gebruik van het apparaat en zich bewust zijn van de risico's.

- Houd het apparaat en de stroomkabel buiten het bereik van kinderen jonger dan 8 jaar.
- Kinderen moeten niet met het apparaat spelen.
- Houd het strijkijzer en de stroomkabel buiten het bereik van kinderen jonger dan 8 jaar zolang de stekker in het stopcontact is of het af aan het koelen is.
- De gebruiker moet het strijkijzer niet zonder toezicht laten zolang de stekker in het stopcontact is.
- De stekker moet uit het stopcontact gehaald worden voordat het waterreservoir gevuld wordt.
- De vulopening mag niet open zijn tijdens gebruik.
- Het strijkijzer moet gebruikt worden en rusten op een stabiel oppervlak.
- Als het strijkijzer op de houder staat, zorg er dan voor dat het oppervlak waarop de houder staat stabiel is.
- Het strijkijzer mag niet gebruikt worden als het gevallen is, als het zichtbare schade vertoont of als het lekt.
- Als het symbool  op het apparaat voorkomt, moeten de instructies vermelden dat de oppervlakken zeer heet kunnen worden tijdens gebruik.

### Onderhoud

- Het reinigen en onderhouden van het apparaat door de gebruiker mogen niet zonder toezicht worden uitgevoerd door kinderen.
- De stekker van de stroomkabel moet uit het stopcontact gehaald worden voordat het apparaat wordt schoongemaakt of er onderhoudshandelingen aan worden verricht.
- Als de stroomkabel beschadigd is moet deze veiligheidshalve door de fabrikant, de servicedienst hiervan of een ander gekwalificeerd persoon worden vervangen.

- Als het nodig is veiligheidsvoorschriften te volgen bij onderhoud door de gebruiker, dan moet de benodigde informatie gegeven worden.

### Niet-conform gebruik

- De fabrikant wijst alle aansprakelijkheid af bij niet-conform gebruik.

### **b) Technische kenmerken**

Model	BFV60B/ BFV60P
Elektrische voeding	220-240V~, 50-60 Hz
Nominale parameters	2200 W
Strijktemperaturen	50~220°C

### **c) Milieubescherming**



Het verpakkingsmateriaal van dit apparaat is recyclebaar. Doe mee aan de recycling en draag bij aan de bescherming van het milieu door dit materiaal in de hiervoor bestemde gemeentecontainers te deponeren.

Uw apparaat bevat eveneens tal van recyclebare materialen. Daarom is het voorzien van dit logo wat aangeeft dat de gebruikte apparaten van ander afval dienen te worden gescheiden. De recyclage van de apparaten die door uw fabrikant wordt georganiseerd, wordt op deze manier onder de beste omstandigheden uitgevoerd, overeenkomstig de Europese richtlijn betreffende elektrisch en elektronisch afval. Informeer bij uw gemeente of bij uw verkoper naar de dichtstbijzijnde inzamelplaats voor uw oude apparaten.

Wij danken u voor uw bijdrage aan de bescherming van het milieu.

## 2) INSTALLATIE VAN UW APPARAAT

### a) Beschrijving

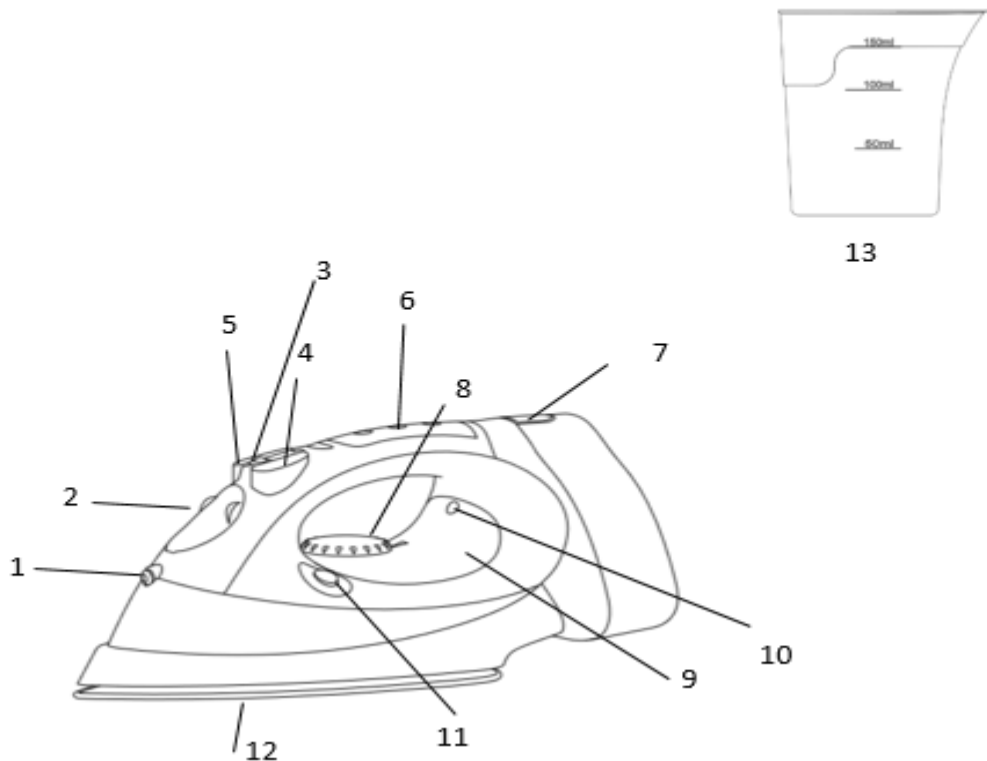

- |   |                                    |
|---|------------------------------------|
| 1. Spuitmond                            | 8. Stroomkabel                     |
| 2. Vulopening                           | 9. Stroomwaarschuwingslampje       |
| 3. Vermogensregelknop stoomstoot        | 10. Waterreservoir                 |
| 4. Spuitknop                            | 11. Draaiknop temperatuur          |
| 5. Stoomstootknop                       | 12. Keramische strijkzool          |
| 6. Handgreep                            | 13. Knop voor automatisch reinigen |
| 7. Knop voor het oprollen van het snoer | 14. Maatbeker                      |

### b) Voor het eerste gebruik

LET OP! Het strijkijzer kan rook afgeven bij het eerste gebruik. Dit is normaal en betekent niet dat het defect is. Het moet echter wel in een goed geventileerde ruimte gezet worden. Na korte tijd zal het stoppen met roken. Als het rook blijft afgeven moet de stekker direct uit het stopcontact gehaald worden.

### **c) Vullen van het waterreservoir**

Welk water moet u gebruiken:

Het strijkijzer kan gebruikt worden met kraanwater, maar als u woont in een gebied met kalkrijk water adviseren wij u het onbehandelde kraanwater te mengen met gedestilleerd of gedemineraliseerd water uit de winkel in de volgende verhoudingen: -50 % kraanwater, -50 % gedestilleerd of gedemineraliseerd water.

1. Let erop dat de stekker van uw strijkijzer niet in het stopcontact zit en de temperatuurinstellingsknop op de Min (minimum) stand staat
2. Open de vulopening vooraan de handgreep.
3. Houdt het strijkijzer onder een hoek van 45° en vul het waterreservoir (overschrijdt hierbij niet het maximum aangegeven op de zijkant van het strijkijzer) met behulp van de meegeleverde maatbeker.
4. Sluit de dop van de vulopening.



- Breng geen vreemde voorwerpen in het waterreservoir in.
- Voeg geen water toe tijdens het strijken of als het strijkijzer heet is.

Een speciaal, niet uitneembaar filter in het waterreservoir maakt het water zachter en verhindert kalkaanslag op de zool.







## **3) GEBRUIK VAN UW STRIJKIJZER**

### **a) Droog strijken**

1. Zet het strijkijzer verticaal.
2. Stel de knop voor continue stoom in op "0".
3. Steek de stekker in een geaard stopcontact.
4. Stel de thermostaat in naargelang de te strijken stof.
5. Het water kan tijdens droog strijken in het reservoir blijven.
6. Als de stekker in het stopcontact zit, gaat het stroomwaarschuwinglampje rood knipperen.
7. Als het lampje uitgaat, kunt u beginnen met strijken.



Raadpleeg het wasvoorschrift voor gewenste strijktemperatuur van elk kledingstuk.

<b>Let op:</b>		Het volgende icoon:  geeft aan dat het artikel niet gestreken mag worden.	
Instructies op het etiket	Stoftype	Thermostaatselectie	
	Nylon Zijde	MIN	
	Wol		
	Katoen Linnen		

### b) **Strijken met continue stoom**

1. Vul het strijkijzer met water. Houd u hierbij aan de vulinstructies.
2. Steek de stekker in het stopcontact.
3. Stel de thermostaat in naargelang de te strijken stof.
4. Als het lampje uitgaat, kunt u beginnen met strijken.
5. Regel de continue stoomhoeveelheid met de knop

#### Gebruiksaanwijzing:

Strijk langzaam zodat de stoom beter in de vezels van de stof doordringt.

### c) **"BURST"-functie**

Met de Burst-functie kunt u gedurende korte tijd een maximale stoomuitstoot geven. Deze functie kunt u gebruiken voor het verwijderen van plooiën uit gekreukte kleding, opgehangen kleding, gordijnen, enz.

1. Controleer of het reservoir voldoende water bevat.
2. De temperatuurregelknop moet op minimum ●●Wol staan.
3. Steek de stekker in een geaard stopcontact.
4. Als de stekker in het stopcontact zit, knippert het stroomwaarschuwinglampje rood.
5. Als het lampje uitgaat, betekent dit dat het apparaat de gewenste temperatuur bereikt heeft.
6. Zet de stoomknop op de maximale stand en druk op de BURST-knop.

U kunt met dit strijkijzer ook in verticale positie met een stoomstraal strijken.



Richt de stoomstraal nooit naar personen!



#### **d) Waterspuitfunctie**

Deze functie kan gebruikt worden voor de meest hardnekkige plooiën.

1. Controleer of het reservoir voldoende water bevat.
2. Druk, om de te strijken stof te bevochtigen, meerdere keren op de spuitknop. Het water komt uit de spuitmond aan de voorkant van het strijkijzer.

#### **e) Anti-druppelsysteem**

Het strijkijzer is voorzien van een anti-druppelsysteem, zodat u kunt strijken zonder watersporen op kleding achter te laten.

#### **f) SAFE STOP functie**

Voor optimale veiligheid schakelt het strijkijzer als het rechtop gezet wordt na 4 minuten over op de slaapstand.

Het lampje knippert om aan te geven dat het strijkijzer niet meer opwarmt.

Als u het strijkijzer weer optilt gaat het lampje uit en wordt de slaapstand uitgeschakeld.

#### **g) STOFBESCHERMINGSFUNCTIE**

Voor optimale veiligheid voor uw kleding schakelt het strijkijzer als het 20 seconden zonder te bewegen in horizontale stand op de stof blijft staan over op de slaapstand.

Het lampje knippert om aan te geven dat het strijkijzer niet meer opwarmt.

Als u het strijkijzer weer optilt gaat het lampje uit en wordt de slaapstand uitgeschakeld.

#### **h) Gebruik van het oprolbare snoer**

1. Trek het snoer uit op de gewenste lengte.

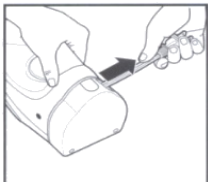

Rol het snoer niet verder uit dan de gewenste lengte. Als het snoer niet gemakkelijk is uit te rollen, trek dan hard aan het snoer.

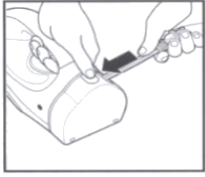

2. Druk voor het opbergen van het snoer op de knop voor het oprollen hiervan en houd deze ingedrukt terwijl u het snoer naar de oprolzone begeleidt. Houd tijdens het oprollen van het snoer de stekker vast. Als het snoer niet volledig is opgerold, trek hier dan aan en help het bij het gelijkmatig oprollen op de haspel.

**OPGELET:** Het snoer kan bekneld raken op de haspel en een slap snoer kan van voren naar achteren slingeren en letsel veroorzaken. Geef kinderen geen toestemming om de oprolfunctie van het snoer te gebruiken.

#### Gebruiksaanwijzing:

- Begin met het strijken van stoffen die op lage temperatuur gestreken moeten worden, en strijk vervolgens de stoffen die een hogere temperatuur vereisen.
- Let op dat u geen ritsen of druksluitingen strijkt, deze kunnen krassen veroorzaken op de bekleding van de zool van het strijkijzer.
- Het is normaal dat het waarschuwingslampje tijdens het strijken aan en uit gaat.
- Voor kwetsbare stoffen adviseren wij u om de stof eerst aan de achterkant te strijken.
- Als u de stofsamenstelling van een artikel niet kent, kunt u de juiste temperatuur bepalen door eerst een gedeelte te strijken dat niet zichtbaar is als het artikel gebruikt of gedragen wordt.

## 4) REINIGING

### Reinigen van de zool

Wacht, voordat u het strijkijzer reinigt, tot de zool is afgekoeld

Veeg de zool en het strijkijzer af met een vochtige doek.

### Reinigen van het stoomstrijkijzer

Aanbevolen wordt het stoomstrijkijzer elke maand te reinigen.

1. Haal de stekker van het strijkijzer uit het stopcontact, zet de stoomknop op "0" en vul het waterreservoir tot MAX
2. Plaats het strijkijzer op de houder in verticale stand en zet de thermostaat op MAX. Steek de stekker in het stopcontact en wacht tot het waarschuwinglampje uitgaat.
3. Haal de stekker uit het stopcontact en houd het strijkijzer in horizontale stand boven een gootsteen.
4. Druk op de knop voor automatisch reinigen.
5. Schud het strijkijzer zachtjes boven de gootsteen totdat een gedeelte van het water (en onzuiverheden) door de zool worden uitgestoten.
6. Om de reiniging te voltooien de stekker in het stopcontact steken en het strijkijzer gedurende 2 minuten op de houder zetten om de zool te laten drogen.
7. Om kalkaanslag te vertragen en de levensduur van uw strijkijzer te verlengen, de automatische reiniging eenmaal per maand uitvoeren, of vaker in gebieden met hard water.



Gebruik nooit bijtende schoonmaakmiddelen of schuurmiddelen om het apparaat te reinigen.

Gebruik geen azijn, chloor of ander chemisch bestanddeel om het strijkijzer te reinigen.

Maak de zool nooit schoon met staalwol of een schuurspons.

## 5) OPLOSSING

PROBLEEM	MOGELIJKE OORZAKEN	OPLOSSINGEN
Er komt bruin water uit de zool wat vlekken op uw kleding maakt.	U gebruikt chemische ontkalkingsproducten.	Laat nooit ontkalkingsproducten in het waterreservoir staan.
	U gebruikt ongeschikt water.	Voer een automatische reiniging uit en raadpleeg de sectie "Welk water moet ik gebruiken".
De zool is vies of bruin en kan vlekken op kleding veroorzaken.	De temperatuur is te hoog.	Maak de zool schoon zoals hierboven vermeld. Kies een lagere temperatuur.

Uw strijkijzer produceert weinig of geen stoom.	Het strijkijzer is verkalkt.	Voer een reiniging van het strijkijzer uit.
De zool is gekrast of beschadigd.	U heeft het strijkijzer plat op de metalen strijkijzerhouder geplaatst. U heeft de zool met staalwol of een schuurmiddel gereinigd.	Plaats het strijkijzer altijd op zijn houder. Reinig het strijkijzer zoals aangegeven in de gebruiksaanwijzing.
De zool geeft deeltjes af.	Er heeft zich kalk op de zool afgezet.	Voer een reiniging van het stoomstrijkijzer uit.
De stoomstraal werkt niet.	Het waterreservoir is onvoldoende gevuld.	Vul het waterreservoir.
Er ontsnapt stoom of water uit het strijkijzer als u het reservoir gevuld heeft.	De stoomregelknop staat niet in de stand  .	Controleer of de stoomregelknop in de stand  staat. Laat niet teveel water in het waterreservoir lopen.
Er loopt water uit de openingen van de zool.	De gekozen temperatuur is te laag en er kan geen stoom gevormd worden. U gebruikt de stoomfunctie terwijl het strijkijzer niet warm genoeg is. U gebruikt de stoomstraalfunctieknop te vaak. Er is teveel stoom. U heeft het ijzer horizontaal laten rusten, zonder het te legen en zonder het in te stellen op  .	Zet de thermostaat in de stoomstand (tussen... en MAX). Wacht tot het thermostaatlampje uitgaat. Wacht enkele seconden tussen het op de knop drukken. Stel de stoomstand lager in. Zie de sectie "Het strijkijzer opslaan".

Het apparaat bevat geen door de gebruiker te repareren onderdelen. Probeer het apparaat niet zelf te repareren. Het apparaat moet verplicht door een professional gerepareerd worden.

Als de stroomkabel beschadigd is moet deze door de fabrikant, een vertegenwoordiger van het servicecenter of een gekwalificeerd persoon vervangen worden.

## 6) OPSLAG EN TRANSPORT

1. Zet de stoomknop op de stand ~~☒~~, trek de stekker uit het stopcontact en laat het strijkijzer afkoelen.
2. Sla het strijkijzer altijd op de houder op in een veilige en droge omgeving.
3. Bewaar het apparaat altijd op een droge en goed geventileerde plaats, buiten het bereik van kinderen.
4. Bescherm het apparaat tegen trillingen en schokken tijdens het transport.

Alle verpakkingsmaterialen zijn 100% recyclebaar en als zodanig geëtiketteerd. Gooi de verpakking weg in overeenstemming met de lokale regelgeving.

Bewaar verpakkingsmaterialen buiten het bereik van kinderen, ze kunnen een risico vormen.

BRANDT FRANCE - Vereenvoudigde aandelenvennootschap met een kapitaal van  
100.000.000 euro  
89/91 Boulevard Franklin Roosevelt - 92854 Rueil-Malmaison (Frankrijk)

1. اضبط زر البخار على الوضع  ، اسحب القابس من مقبس الحائط واترك المكواة تبرد.
  2. قم بتخزين المكواة على ركيزتها في مكان آمن وجاف.
  3. احتفظ دائماً بالجهاز في مكان جاف جيد التهوية، بعيداً عن متناول الأطفال.
  4. احمِ الجهاز من الاهتزازات والصدمات أثناء النقل.
- جميع مواد التعبئة والتغليف قابلة لإعادة التدوير بنسبة 100% وتم تصنيفها على هذا النحو. تخلص من مواد التعبئة والتغليف وفقاً للقوانين المحلية.
- احفظ خامات التعبئة والتغليف بعيداً عن متناول الأطفال؛ لأنها يمكن أن تكون خطيرة عليهم.

Brandt France - S.A.S. au capital social de 100.000.000 euros  
89/91 boulevard Franklin Roosevelt - 92500 Rueil-Malmaison (France)

المشكلة	الأسباب الممكنة	الحلول
ماء بني اللون يتسرب من القاعدة ويسبب اتساخ الملابس.	أنت تستخدم منتجات كيميائية لإزالة الرواسب.	لا تضع أي منتجات إزالة الرواسب في خزان الماء.
القاعدة متسخة أو لونها بني ويمكن أن تسبب اتساخ الملابس.	أنت لا تستخدم الماء المناسب.	قم بالتنظيف التلقائي وراجع قسم <أي ماء يجب استخدامه>.
المكواة تُخرج البخار أو لا تُخرج بخارًا.	الحرارة مرتفعة أكثر من اللازم.	نظّف القاعدة كما هو مبين بالأعلى. اختر درجة حرارة أقل.
قاعدة المكواة بها خدوش أو تالفة.	لقد وضعت المكواة بشكل منبسط على حامل المكواة المعدني. لقد قمت بتنظيف القاعدة باستخدام الليف السلكي أو الكاشط.	قم بتنظيف المكواة.
المكواة تُخرج جسيمات.	تبدأ الرواسب في التراكم على القاعدة.	قم بتنظيف مكواة البخار.
تيار البخار لا يعمل.	لا يوجد ماء كافٍ في خزان الماء.	املاً خزان الماء.
هناك بخار أو ماء يتصاعد من المكواة عندما تنتهي من ملء الخزان.	زر التحكم في البخار غير مضبوط على وضع  .	تحقق أن زر التحكم في البخار مضبوط على وضع  . لا تقم بملء خزان الماء أكثر من اللازم.
الماء ينساب من فتحات القاعدة.	درجة الحرارة المختارة منخفضة جدًا ولا تسمح بتكوّن البخار. أنت تستخدم البخار بينما المكواة ليست ساخنة بدرجة كافية. أنت تستخدم زر تيار البخار أكثر من اللازم. يوجد بخار زائد. لقد قمت بتخزين المكواة بشكل أفقي، دون إفراغها ودون ضبطها على  .	ضع الثرموستات في نطاق البخار (من ... إلى MAX). انتظر حتى تنطفئ لمبة بيان الثرموستات. انتظر عدة ثوانٍ بين كل ضغطة زر. قم بتقليل البخار. راجع قسم "تخزين المكواة".

المكواة لا تحتوي على أي قطعة يمكن أن يقوم المستخدم بإصلاحها. لا تحاول إصلاح المكواة بنفسك. يجب أن يتم إصلاح المكواة بواسطة فني. إذا كان كابل الكهرباء تالفاً، يجب استبداله بمعرفة المصنع أو مندوب مركز الخدمة أو شخص مؤهل.

### أ) تنظيف القاعدة

قبل تنظيف المكواة، انتظر حتى تبرد القاعدة  
امسح القاعدة والمكواة بقطعة قماش رطبة.

### ب) تنظيف مكواة البخار

يوصى بتنظيف مكواة البخار كل شهر.

1. افصل المكواة، وقم بضبط زر البخار على « 0 » واملأ خزان الماء حتى علامة MAX.
2. ضع المكواة على ركيزتها في وضع رأسي، واضبط زر اختيار الترموستات على MAX. قم بتوصيل المكواة بالكهرباء وانتظر حتى تنطفئ لمبة البيان.
3. افصل المكواة عن التيار وضعها في وضع أفقي على الحوض.
4. اضغط على زر التنظيف التلقائي.
5. قم بهز المكواة بلطف أعلى الحوض حتى يتم تفريغ جزء من الماء (والشوائب) من القاعدة.
6. في نهاية العملية، قم بتوصيل المكواة بالتيار مدة دقيقتين وضعها على ركيزتها لتجفيف القاعدة.
7. لإبطاء عملية تكوّن الرواسب وتمديد فترة عمر المكواة، قم بتنفيذ عملية التنظيف التلقائي مرة في الشهر أو أكثر من مرة إذا كان الماء عسراً.

لا تستخدم مطلقاً منظفات كاوية أو كاشطة لتنظيف المكواة.  
لا تستخدم الخل ولا الكلور ولا أي مكوّن كيميائي آخر لتنظيف المكواة.  
لا تقم باستخدام الليف السلكي مطلقاً ولا الإسفنج الخشن لتنظيف القاعدة.



2. لتخزين الكابل في مكانه، اضغط على الزر لسحب الكابل وواصل الضغط على الزر مع توجيه الكابل إلى منطقة التخزين. امسك المقبس بينما تقوم بلف الكابل. إذا لم يتم لف الكابل بالكامل، شد الكابل وقم بتوجيهه بشكل موحد على البكرة.



انتبه: يمكن أن يعلق الكابل على البكرة أو يمكن أن يتأرجح الكابل المفكوك إلى الأمام والخلف ويسبب إصابات. لا تسمح للأطفال باستخدام وظيفة سحب الكابل.

#### نصيحة الاستخدام:

- ابدأ أولاً بكبي القماش الذي يحتاج إلى درجات حرارة منخفضة، ثم انتقل بعد ذلك إلى الأقمشة التي تحتاج درجة حرارة أعلى.
- انتبه حتى لا تقوم بكبي السحاب أو الأزرار تغلق بالضغط عليها؛ لأنها يمكن أن تخدش طلاء قاعدة المكواة.
- من الطبيعي أن تضيء لمبة البيان وتنطفئ أثناء الكبي.
- بالنسبة للأقمشة الحساسة، نوصيك باختبار القماش أولاً وهو مقلوب على الظهر.
- إذا كنت لا تعرف تركيب قطعة الملابس، حدد درجة الحرارة اللازمة بأن تقوم بكبي جزء غير ظاهر فيها عندما يتم ارتداء قطعة الملابس أو استعمالها.

## د) وظيفة رش الماء

يمكن استخدام هذه الوظيفة للتخلص من الشايات الأصعب.

1. تحقق أن الخزان به ما يكفي من الماء.
2. لترطيب القماش المراد كيه، اضغط زر الرش عدة مرات. سوف يخرج الماء من فوهة الرش في مقدمة المكواة.

## ه) نظام مضاد للتنقيط

المكواة مزودة بنظام مضاد للتنقيط الذي يتيح الكي مع تجنب ترك آثار الماء على الملابس.

## و) وظيفة SAFE STOP

- من أجل السلامة القصوى، تنتقل المكواة إلى وضع الاستعداد تلقائيًا بعد مرور 4 دقائق من وضعها على عَقبِها.
- تومض لمبة البيان لتبين أن التسخين في المكواة قد توقف.
- عندما نأخذ المكواة من جديد، فإن لمبة البيان المضيئة تنطفئ وينتهي وضع الاستعداد.





## ز) وظيفة TISSU PROTECT

- من أجل السلامة القصوى لملابسك، تنتقل المكواة إلى وضع الاستعداد تلقائيًا بعد مرور 20 ثانية عندما يتم وضعها أفقيًا على الملابس بدون حركة.
- تومض لمبة البيان لتبين أن التسخين في المكواة قد توقف.
- عندما نأخذ المكواة من جديد، فإن لمبة البيان المضيئة تنطفئ وينتهي وضع الاستعداد.

## ح) استخدام كابل الكهرباء القابل للسحب

1. اسحب الكابل حتى الطول المطلوب.
- لا تقم بفرد الكابل أطول من المقدار المطلوب. إذا لم يمكن فرد الكابل بسهولة، شد الكابل.



انتبه: يُرجى ملاحظة أن الأيقونة التالية:  تعني أنه لا يمكن كي قطعة الملابس.			
	زر اختيار الترموستات	نوع القماش	التعليمات على الملصق
	الحد الأدنى ▲	النايلون الحرير	
		الصوف	
	الحد الأقصى	الأقطان	
الكتان			

### ب) الكي بالبخار المستمر

1. املاً المكواة بالماء مع مراعاة طريقة الملء.
2. قم بتوصيل الجهاز في المقبس الكهربائي.
3. اضبط الترموستات على حسب القماش المراد كيه.
4. عندما تنطفئ لمبة البيان الحمراء، فإن هذا يعني أنه يمكنك البدء في الكي.
5. اضبط كثافة البخار المستمر باستخدام المؤشر

#### نصحة الاستخدام:

قم بالكي ببطء حتى تسمح للبخار بالتغلغل بشكل أفضل في ألياف القماش.

### ج) وظيفة BURST

- تتيح وظيفة Burst أقصى تيار من البخار خلال مدة قصيرة. هذه الوظيفة مفيدة للتخلص من الثنايا في الملابس المجعدة، والملابس المعلقة والستائر، إلخ.
1. تحقق أن الخزان به ما يكفي من الماء.
  2. يجذب ضبط زر التحكم في درجة الحرارة على الأقل على •• Laine (الصوف).
  3. قم بتوصيل الكابل في المقبس.
  4. بعد توصيل المكواة بالكهرباء، تومض لمبة البيان الحمراء.
  5. عندما تنطفئ لمبة البيان، فإن هذا يعني أن درجة حرارة المكواة قد وصلت إلى الدرجة المطلوبة.
  6. اضبط المؤشر على الوضع الأقصى واضغط على الزر BURST.
- أيضاً تتيح هذه المكواة الكي في وضع رأسي، مع تيار من البخار.

لا تقم مطلقاً بتوجيه تيار البخار نحو الأشخاص



### ج) ملء خزان الماء

أي ماء يجب استخدامه:

يمكن استخدام ماء الصنبور في المكواة، لكن إذا كنت تسكن في منطقة بها ماء عَسِر، يُرجى خلط ماء الصنبور غير المُعالج بالماء المقطر أو بماء منزوع منه الأيونات المُباع في السوق بالنسب التالية: - 50% ماء الصنبور، و50% ماء مقطر أو ماء منزوع منه الأيونات.

1. تحقق أن المكواة مفصولة عن التيار وأن زر ضبط درجة الحرارة مضبوط في وضع Min (الحد الأدنى).
2. افتح فتحة ملء الماء في مقدمة المقبض.
3. أمسك المكواة وهي مائلة بزاوية 45 درجة واملأ الخزان بالماء (لا تتجاوز الحد الأقصى المبين على جانب المكواة) باستخدام وعاء قياس الماء المُباع.
4. أغلق غطاء الفتحة.

- لا تضع أي شيء في خزان الماء.
- لا تقم بإضافة الماء في أثناء الكي أو عندما تكون المكواة ساخنة.



يقوم مرشح خاص غير قابل للفصل في الخزان بإزالة عُسِر الماء ويمنع تراكم الرواسب على قاعدة المكواة.

### 3) استخدام المكواة

#### أ) الكي الجاف

1. ضع المكواة في وضع رأسي.
  2. ضع مؤشر البخار المستمر على «0».
  3. قم بتوصيل الكابل في المقبس.
  4. اضبط الترموستات على حسب القماش المراد كيه.
  5. يمكن أن يظل الماء في خزان الماء في أثناء الكي الجاف.
  6. بعد توصيل المكواة بالكهرباء، تومض لمبة البيان الحمراء.
  7. عندما تنطفئ لمبة البيان الحمراء، فإن هذا يعني أنه يمكنك البدء في الكي.
- راجع ملصق الغسيل لمعرفة درجة حرارة الكي المطلوبة لكل قطعة ملابس.



(أ) الوصف

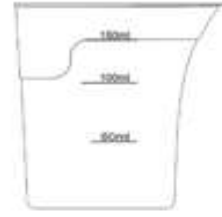

13

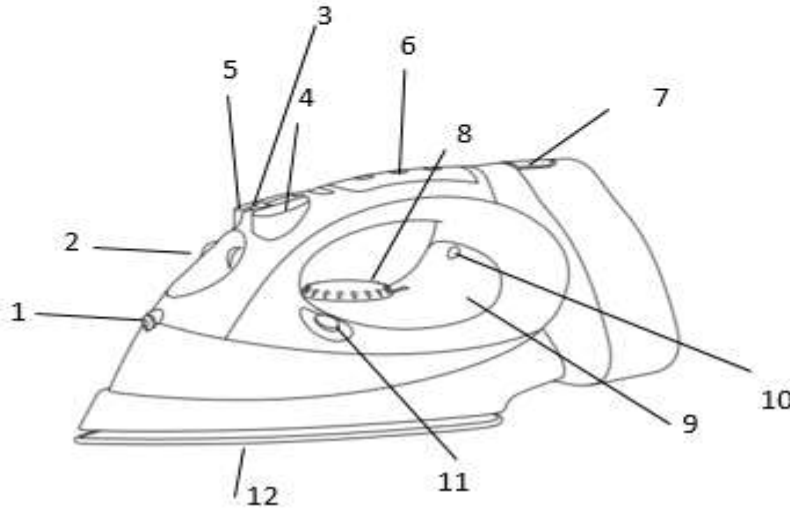

8. لمبة بيان التيار
9. خزان الماء
10. زر الترموستات
11. قاعدة مكواة خزفية
12. زر التنظيف التلقائي
13. كوب القياس

1. فوهة الرش
2. غطاء منفذ المياه
3. منزلق تعديل درجة قوة نفث البخار
4. زر الرش
5. زر نفث البخار
6. مقبض
7. زر سحب كابل التيار

(ب) قبل الاستخدام لأول مرة

انتبه! يمكن أن يتصاعد الدخان من المكواة عند الاستخدام للمرة الأولى. هذا أمر طبيعي ولا يعني أنها تالفة. يجب وضعها في غرفة جيدة التهوية. وسوف يتوقف الدخان عن التصاعد بعد وقت قصير. إذا استمر تصاعد الدخان، يجب فصل المكواة عن التيار الكهربائي في الحال.

## الاستخدام غير المطابق

■ الشركة المصنعة غير مسؤولة عن أي استخدامات غير مطابقة.

### ب) البيانات الفنية

BFV60B- BFV60P	الموديل
220 - 240 فولتًا، 50 - 60 هرتز	الإمداد بالكهرباء
2200 واط	المعايير الاسمية
50 - 220 درجة مئوية	درجة حرارة الكي

### ج) حماية البيئة

إن مواد تغليف هذا الجهاز قابلة لإعادة التدوير. شارك في إعادة تدويرها، وساهم بذلك في حماية البيئة من خلال إيداعها في حاويات البلدية المخصصة لهذا الغرض.



يحتوي الجهاز أيضًا على العديد من المواد القابلة للتدوير. ولذلك تم وضع هذا الشعار عليه إشارةً إلى أن الأجهزة المستخدمة يجب عدم خلطها مع النفايات الأخرى. إعادة التدوير للأجهزة الذي يقوم المصنع بعملها سيتم على أفضل وجه، وفقًا لتعليمات الاتحاد الأوروبي السارية والمتعلقة بالمخلفات من الأجهزة الكهربائية والإلكترونية. توجه إلى البلدية أو إلى التوكيل لمعرفة نقاط جمع الأجهزة المستعملة الأقرب من منزلك.

شكرًا لتعاونكم في حماية البيئة.

- لا ينبغي أن يعبث الأطفال بالجهاز.
- حافظ على المكواة وكابل الكهرباء الخاص بها بعيدًا عن متناول الأطفال الأقل في السن من 8 سنوات عندما تعمل أو في طريقها لأن تبرد.
- يجب ألا يترك المستخدم المكواة دون مراقبة عندما تكون موصولة بالكهرباء
- يجب نزع قابس التيار الكهربائي من ركيزة مقبس التيار قبل ملء خزان الماء.
- يجب ألا تكون فتحة الملء مفتوحة في أثناء التشغيل.
- يجب استخدام المكواة ووضعها على سطح ثابت.
- عند وضع المكواة على مسندها، تحقق أن السطح الذي يحمل مسند المكواة مستقر.
- يجب عدم استخدام المكواة إذا سقطت على الأرض أو إذا كان بها علامات تلف ظاهرة أو إذا كان بها تسريب.
- إذا كان الرمز  موجودًا على الجهاز، يجب أن تذكر التعليمات أن الأسطح يمكن أن تصبح ساخنة جدًا أثناء الاستخدام.

### العناية

- يجب ألا يتم التنظيف والصيانة بواسطة المستخدم من قبل الأطفال دون الخضوع للإشراف.
- يجب نزع قابس التيار الكهربائي من الركيزة قبل تنظيف الجهاز أو مباشرة عمليات الصيانة.
- إذا كان كابل الكهرباء تالفًا، يجب استبداله من قبل المصنِّع، من خلال خدمة ما بعد البيع أو عن طريق أي شخص مؤهل لتفادي أي خطر.
- إذا كان من الضروري اتخاذ احتياطات في أثناء العناية بواسطة المستخدم، فإن التفاصيل المناسبة مُعطاة.



تعليمات السلامة المهمة يرجى قراءتها بعناية والاحتفاظ بها لاستخدامها في المستقبل.

- تم تصميم هذا الجهاز للاستخدامات المنزلية وما إلى ذلك مثل:
  - أماكن الطبخ المخصصة للموظفين في المحلات التجارية والمكاتب وغيرها من بيئات العمل؛
  - في المزارع؛
  - ولاستخدامه من قبل عملاء الفنادق والموتيلات وغيرها من البيئات السكنية؛
  - وغرف الضيافة؛
  - احتفظ بدليل الاستخدام هذا مع الجهاز. في حالة بيع هذا الجهاز أو التنازل عنه إلى شخص آخر، تحقق من تمرير هذا الدليل إلى المالك الجديد. يُرجى الاطلاع على هذه النصائح قبل تركيب الجهاز واستخدامه. فقد تمت كتابتها للحفاظ على سلامتك وسلامة الآخرين.

#### أ) تعليمات السلامة

##### التركيب

- إذا كان من الضروري اتخاذ احتياطات في أثناء التركيب، والتفاصيل المناسبة مُعطاة.

##### الاستخدام

- يمكن استخدام هذا الجهاز من قبل الأطفال على ألا يقل سنهم عن ثماني سنوات، وأيضاً من قبل الأشخاص ذوي المهارات البدنية والحسية أو العقلية المحدودة أو الأشخاص قليلي الخبرة أو المعرفة، بشرط أن يخضعوا للإشراف السليم أو أن يتم إعطاؤهم التعليمات الخاصة بالجهاز وبسلامتهم وأن يتم تجنب أي نوع من المخاطر.
- حافظ على الجهاز وكابل الكهرباء الخاص به بعيداً عن متناول الأطفال الأقل في السن من 8 سنوات.



## ملخص

63	1	إشعار إلى المستخدم
60	2	تركيب الجهاز
60	أ	الوصف
60	ب	قبل الاستخدام لأول مرة
59	ج	ملء خزان الماء
59	3	استخدام المكواة
59	أ	الكي الجاف
58	ب	الكي بالبخار المستمر
58	ج	وظيفة BURST
57	د	وظيفة رش الماء
57	هـ	نظام مضاد للتنقيط
57	و	وظيفة SAFE STOP
57	ز	وظيفة TISSU PROTECT
57	ح	استخدام كابل الكهرباء القابل للسحب
55	4	التنظيف
55	أ	تنظيف القاعدة
55	ب	تنظيف مكواة البخار
54	5	إزالة الأعطال
53	6	التخزين والنقل

عزيرتي العميلة، عزيرزي العميل،

لقد اشتريت للتو جهازًا من **BRANDT** ونحن نشكرلك ثقتك بنا.

لقد قمنا بتصميم هذا المنتج وتصنيعه واضعين في حسابنا رضاكم عنه، وملاءمته لنمط حياتكم، وحاجاتكم؛ لكي يكون على مستوى توقعاتكم بقدر الإمكان. نحن وضعنا في هذا الجهاز خبرتنا وروح الابتكار لدينا وكل شغفنا منذ أكثر من 60 عامًا.

نحن نسعى دائمًا لتلبية احتياجاتكم بشكل أفضل، ولذلك، فإن خدمة العملاء متوفرة وفي متناول أيديكم للرد على جميع أسئلتكم واقتراحاتكم.

يمكنكم أيضًا زيارة موقعنا الإلكتروني [www.brandt.com](http://www.brandt.com) حيث تجدون آخر ابتكاراتنا، وكذلك معلومات مفيدة ومتكاملة.

**BRANDT** تسعد بمرافقتكم يوميًا وتتمنى لكم الاستفادة الكاملة من مشترياتكم.

**مهم: قبل استخدام الجهاز، يرجى قراءة دليل التركيب والاستخدام بعناية للتعرف سريعًا على طريقة تشغيله.**

