

Brandt

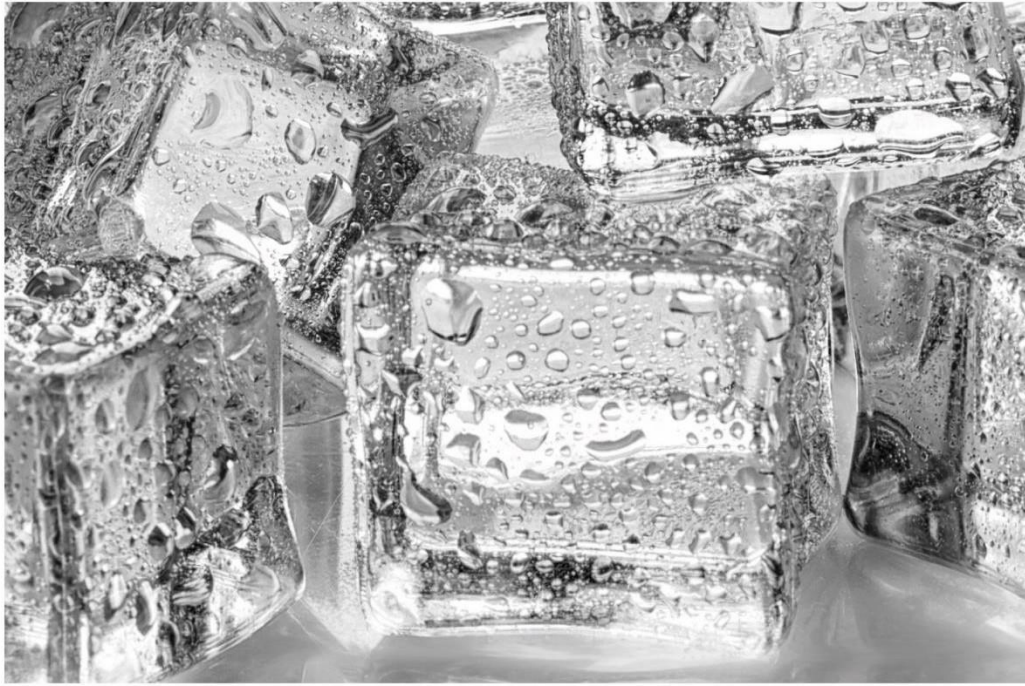

MANUEL D'INSTRUCTION FR
INSTRUCTION MANUAL EN
MANUAL DE INSTRUCCIONES ES
NÁVOD K OBSLUZE CZ
NÁVOD NA OBSLUHU SK

Congélateur
Freezer
Congelador
Chladnička

Ref: BFU8620NW
BFU8620NX
BFU8620NA
BFU862YNW
BFU862YNX
BFU862YNA
BFU8610NW
BFU8610NX

Brandt

Chère Cliente, Cher Client,

Vous venez d'acquérir un produit **BRANDT** et nous vous remercions de la confiance que vous nous accordez.

Nous avons conçu et fabriqué ce produit en pensant à vous, à votre mode de vie, à vos besoins, pour qu'il réponde au mieux à vos attentes. Nous y avons mis notre savoir-faire, notre esprit d'innovation et toute la passion qui nous anime depuis plus de 60 ans.

Dans un souci permanent de toujours mieux satisfaire vos exigences, notre service consommateurs est à votre disposition et à votre écoute pour répondre à toutes vos questions ou suggestions.

Connectez-vous aussi sur notre site www.brandt.com où vous trouverez nos dernières innovations, ainsi que des informations utiles et complémentaires.

BRANDT est heureux de vous accompagner au quotidien et vous souhaite de profiter pleinement de votre achat.



Important : Avant de mettre votre appareil en marche, veuillez lire attentivement ce guide d'installation et d'utilisation afin de vous familiariser plus rapidement avec son fonctionnement

 Cet appareil est conforme aux normes européennes



CONSIGNES DE SECURITE

Pour votre sécurité et une utilisation correcte de votre appareil, lisez attentivement cette notice (y compris les mises en garde et les conseils utiles qu'elle contient) avant l'installation et la première utilisation.

Afin d'éviter d'endommager l'appareil et/ou de vous blesser inutilement, il est important que les personnes amenées à l'utiliser aient pris entièrement connaissance de son mode de fonctionnement ainsi que des consignes de sécurité.

Conservez cette notice et pensez à la ranger à proximité de l'appareil, afin qu'elle soit transmise avec ce dernier en cas de vente ou de déménagement. Cela permettra de garantir un fonctionnement optimal et d'éviter tout risque de blessure.

Le fabricant ne saurait être tenu responsable en cas de mauvaise manipulation de l'appareil.

SECURITE GENERALE ET MISES EN GARDE

Cet appareil est exclusivement destiné à un usage domestique dans des habitations privées. Il ne peut être utilisé qu'en milieu couvert, fermé et chauffé tel qu'une cuisine ou toute autre pièce répondant aux mêmes spécifications. Son utilisation dans des locaux communs ou professionnels tels que local de pause de bureau ou atelier, local de camping, hôtel, etc. ne répond pas à une utilisation conforme telle que définie par le fabricant.



AVERTISSEMENT ! Maintenir votre appareil éloigné de toute source de flamme durant l'installation, l'entretien et l'utilisation. Le symbole en marge, qui est présent à l'arrière de votre appareil, signifie qu'il y a des matières inflammables dans cette zone.

Les agents de réfrigération et d'isolation utilisés dans cet appareil contiennent des gaz inflammables.

Pendant le transport, l'installation, l'entretien et l'utilisation de l'appareil, assurez-vous qu'aucun des composants du circuit de réfrigération ne soit endommagé. Si le circuit de réfrigération était endommagé :

- ✓ Evitez les flammes nues et toute source d'inflammation.
- ✓ Ventilez bien la pièce où se trouve l'appareil.



Sécurité d'installation

- Votre appareil doit être installé, fixé si nécessaire, et utilisé conformément aux instructions de cette notice; ce afin d'éviter tout risque dû à son éventuelle instabilité ou à une mauvaise installation.
- Maintenir dégagées les ouvertures de ventilation dans l'enceinte de l'appareil ou dans la structure d'encastrement.
- Il est dangereux de modifier la composition de cet appareil, de quelque manière que ce soit.
- Assurez-vous que le cordon d'alimentation n'est pas coincé ou endommagé quand vous positionnez votre appareil.
- Tout dommage fait au cordon peut provoquer un court-circuit, et/ou une électrocution.
- Si le câble d'alimentation est endommagé, il doit être remplacé par le fabricant, son service après-vente ou des personnes de qualification similaire afin d'éviter un danger.
- Des multiprises ou des blocs d'alimentation portables ne doivent pas être positionnés à l'arrière de l'appareil.
- Pour les modèles équipés d'un distributeur d'eau ou d'un compartiment à glaçons, ne remplissez ou raccordez qu'avec une alimentation en eau potable.



Sécurité des personnes vulnérables

- Cet appareil peut être utilisé par des enfants âgés d'au moins 8 ans et par des personnes ayant des capacités physiques, sensorielles ou mentales réduites ou dénuées d'expérience ou de connaissance, s'ils (si elles) sont correctement surveillé(e)s ou si des instructions relatives

à l'utilisation de l'appareil en toute sécurité leur ont été données et si les risques encourus ont été appréhendés.

- Les enfants ne doivent pas jouer avec l'appareil.
- Le nettoyage et l'entretien par l'utilisateur ne doivent pas être effectués par des enfants sans surveillance.
- Les enfants âgés de 3 à 8 ans sont autorisés à charger et décharger les appareils de réfrigération.
- Conservez tous les emballages hors de portée des enfants, car il existe un risque de suffocation.



Sécurité d'utilisation

- Ne pas endommager le circuit de réfrigération.
- Ne pas utiliser de dispositifs mécaniques ou autres moyens pour accélérer le processus de dégivrage autres que ceux recommandés par le fabricant.
- Ne pas utiliser d'appareils électriques à l'intérieur du compartiment de stockage des denrées, à moins qu'ils ne soient du type recommandé par le fabricant.
- Ne pas stocker dans cet appareil des substances explosives telles que des aérosols contenant des gaz propulseurs inflammables.



Sécurité alimentaire

Pour éviter la contamination des aliments, il y a lieu de respecter les instructions suivantes :

- Des ouvertures de la porte de manière prolongée sont susceptibles d'entraîner une augmentation significative de température des compartiments de l'appareil.
- Nettoyer régulièrement les surfaces susceptibles d'être en contact avec les aliments et les systèmes d'évacuation accessibles.
- Nettoyer les récipients d'eau s'ils n'ont pas été utilisés pendant 48 h; bien rincer le système de distribution raccordé à un réseau de distribution d'eau si de l'eau n'a pas été prélevée pendant 5 jours.
- Entreposer la viande et le poisson crus dans les bacs du réfrigérateur

qui conviennent, de telle sorte que ces denrées ne soient pas en contact avec d'autres aliments ou qu'elles ne s'égouttent pas sur les autres aliments.

- Les compartiments « deux étoiles » pour denrées congelées conviennent pour stocker des aliments pré congelés, stocker ou fabriquer de la crème glacée et des cubes de glace.
- Les compartiments « une, deux et trois étoiles » ne conviennent pas pour la congélation des denrées alimentaires fraîches.
- Si l'appareil de réfrigération demeure vide de manière prolongée, le mettre hors tension, en effectuer le dégivrage, le nettoyer, le sécher, et laisser la porte ouverte pour prévenir le développement de moisissures à l'intérieur de l'appareil.

MISE AU REBUT



Ce symbole indique que cet appareil ne doit pas être traité comme un déchet ménager.

Lorsque vous mettez le système au rebut, faites-le auprès d'un centre de collecte agréé.

Votre appareil contient de nombreux matériaux recyclables. Il est donc marqué de ce logo afin de vous indiquer que les appareils usagés doivent être remis à un point de collecte habilité.

Renseignez-vous auprès de votre revendeur ou des services techniques de votre ville pour connaître les points de collecte des appareils usagés les plus proches de votre domicile. Le recyclage des appareils qu'organise votre fabricant sera ainsi réalisé dans les meilleures conditions, conformément à la directive européenne sur les déchets d'équipements électriques et électroniques.

Certains matériaux d'emballage de cet appareil sont également recyclables. Participez à leur recyclage et contribuez ainsi à la protection de l'environnement en les déposant dans les conteneurs prévus à cet effet.

En conformité avec les dispositions législatives les plus récentes en matière de protection et respect de l'environnement, votre appareil ne contient pas de H.F.C., mais un gaz réfrigérant appelé R600a. Le type exact de gaz réfrigérant utilisé dans votre appareil est d'ailleurs indiqué clairement sur la plaque signalétique qui se trouve à l'intérieur de votre appareil, sur la paroi gauche en bas. Le R600a est un gaz non polluant qui ne nuit pas à la couche d'ozone et dont la contribution à l'effet de serre est quasiment nulle.

Les appareils usagés doivent immédiatement être rendus inutilisables.

Débranchez et coupez le câble d'alimentation au ras de l'appareil. Rendez la fermeture de la porte inutilisable, ou mieux encore, démontez la porte afin d'éviter par exemple qu'un enfant ou un animal ne risque de rester enfermé à l'intérieur en jouant.



ECOCONCEPTION

Afin d'accéder aux informations concernant votre modèle, stocké dans la base de données des produits, conformément au règlement (UE) 2019/2016 et relatif à l'étiquetage énergétique, veuillez-vous connecter au site internet dédié à l'adresse <https://eprel.ec.europa.eu/>

Rechercher la référence de votre appareil sur le site internet en entrant la référence service qui est indiquée sur la plaque signalétique de votre appareil.

Un autre moyen d'accéder à ces informations est de flasher le code « QR » présent sur l'étiquette énergétique de votre produit

Agencement et présentation de votre appareil

- Cet appareil de réfrigération n'est pas destiné à être utilisé comme un appareil intégrable
- Votre appareil a été conçu et testé afin d'optimiser ses consommations d'énergie.
- L'agencement proposé est la solution idéale pour obtenir une consommation et une conservation optimale des aliments.

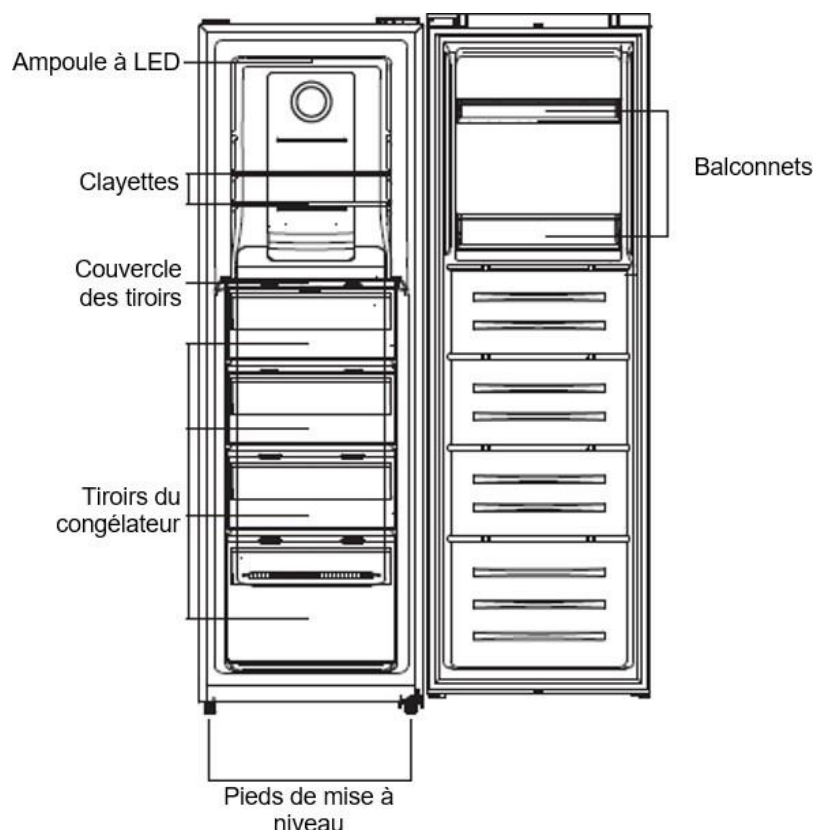

Remarque : Le schéma ci-dessus est fourni à titre indicatif seulement. Les caractéristiques de votre appareil peuvent varier

Seule une installation correcte de votre appareil respectant les prescriptions qui vous sont données dans ce guide d'installation et d'utilisation vous permettra de conserver vos aliments dans de bonnes conditions, et avec une consommation d'énergie optimisée.

Economie d'énergie

Pour limiter la consommation électrique de votre appareil :

- Installez-le dans un endroit approprié (voir chapitre « Installation de votre appareil »).
- Gardez les portes ouvertes le moins de temps possible.
- N'introduisez pas d'aliments encore chauds dans votre réfrigérateur ou congélateur, en particulier s'il s'agit de soupes ou de préparations qui libèrent une grande quantité de vapeur.
- Veillez au fonctionnement optimal de votre appareil en ne laissant pas s'accumuler trop de givre dans le congélateur (dégivrez-le quand l'épaisseur de givre dépasse 5-6 mm) et en nettoyant périodiquement le condenseur
- Contrôlez régulièrement les joints des portes et assurez-vous qu'elles ferment toujours de manière efficace. Si ce n'est pas le cas, adressez-vous à votre service après-vente.
- Ne le laissez pas réglé à une température trop basse.

Conservation des aliments



Voici quelques règles à respecter :

- Respecter la chaîne du froid et penser à enclencher les fonctions « Booster » au moins 6h avant le retour des courses.
- Dégivrer le congélateur et le nettoyer au moins 1 fois par an.
- Conserver les plats faits maison au réfrigérateur en ayant pris soin au préalable de les faire refroidir.
- S'assurer que votre appareil est réglé aux températures préconisées ci-dessous. Les températures de chaque compartiment sont préconisées pour optimiser la conservation des aliments et éviter ainsi tout gaspillage.

Groupe	Type de compartiment	Température préconisée
Compartiments pour denrées congelées	Compartiment 0 étoile (selon modèle)	0°C
	Compartiment 1 étoile (selon modèle)	-6°C
	Compartiment 2 étoiles (selon modèle)	-12°C
	Compartiment 3 étoiles (selon modèle)	-18°C
	Tiroirs/étagères de congélateur 4 étoiles (selon modèle)	-18°C

- Ranger les aliments aux emplacements préconisées dans les tableaux ci-après.

Compartiments pour denrées congelées (compartiments disponibles selon modèle)

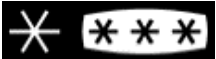
Compartiments du congélateur	Logos & Sérigraphie	Type d'aliments
Compartiment 0 étoile		Pour stocker quelques heures des sorbets et fabriquer des cubes de glace. Ce compartiment ne convient pas pour la congélation des denrées alimentaires fraîches.
Compartiment 1 étoile		Pour stocker quelques heures des produits congelés et fabriquer des cubes de glace. Ce compartiment ne convient pas pour la congélation des denrées alimentaires fraîches.
Compartiment 2 étoiles		Pour stocker quelques jours des produits congelés, fabriquer de la crème glacée et des cubes de glace. Ce compartiment ne convient pas pour la congélation des denrées alimentaires fraîches.
Compartiment 3 étoiles		Pour stocker quelques semaines/mois des produits congelés et fabriquer des cubes de glace. Ce compartiment ne convient pas pour la congélation des denrées alimentaires fraîches.
Tiroirs/étagères de congélateur 4 étoiles		Pour congeler des aliments et stocker : <ul style="list-style-type: none"> - Viandes, poissons (tiroir/étagère inférieur). - Légumes, frites (tiroir/étagère intermédiaire). - Crèmes glacées, fruits, plats préparés (tiroir/étagère supérieur)

INSTALLATION

Entretien avant la mise en place

Avant de mettre l'appareil en place et de le brancher au réseau électrique, lavez les parois et les accessoires internes avec de l'eau tiède et du savon neutre afin d'éliminer l'odeur typique des produits neufs, et séchez-les bien.

- ❗ **N'utilisez pas de détergents ou de nettoyants abrasifs, ils endommageraient le revêtement.**

Lors de la première utilisation ou après une période de non-utilisation, avant de placer des aliments dans le compartiment, faites fonctionner l'appareil pendant au moins 2 heures en utilisant les réglages les plus élevés.

Emplacement

- ⚠ **Avertissement ! N'exposez jamais l'appareil à une flamme.**

- Placez l'appareil dans une pièce sèche et aérée.
- L'appareil doit être placé loin des sources de chaleur telles que les radiateurs, chaudières, rayons du soleil etc.
- Votre appareil a été conçu pour un fonctionnement optimal à une certaine température ambiante. On dit alors qu'il est conçu pour une "classe climatique" particulière. Cette classe climatique est indiquée en clair sur la plaque signalétique (Voir chapitre « Contact»). Le congélateur peut ne pas maintenir des températures intérieures satisfaisantes s'il fonctionne hors des limites de températures de la classe climatique qui lui sont assignées. Veillez à ce que l'emplacement choisi respecte ces limites de températures :

Classe	Température ambiante
SN	Cet appareil de réfrigération est destiné à être utilisé à des températures ambiantes comprises entre 10 °C et 32 °C
SN-ST	Cet appareil de réfrigération est destiné à être utilisé à des températures ambiantes comprises entre 10 °C et 38 °C
SN-T	Cet appareil de réfrigération est destiné à être utilisé à des températures ambiantes comprises entre 10 °C et 43 °C
N	Cet appareil de réfrigération est destiné à être utilisé à des températures ambiantes comprises entre 16 °C et 32 °C
ST	Cet appareil de réfrigération est destiné à être utilisé à des températures ambiantes comprises entre 16 °C et 38 °C
T	Cet appareil de réfrigération est destiné à être utilisé à des températures ambiantes comprises entre 16 °C et 43 °C

- Conformément à ce qui précède, ne placez pas votre appareil sur les balcons, les vérandas, les terrasses, les garages, etc... la chaleur excessive en été et le froid en hiver empêchent son bon fonctionnement et donc la bonne conservation des aliments.
- Une mise à niveau adéquate doit être assurée par l'ajustement d'un ou plusieurs des pieds réglables situés en dessous de l'armoire (voir paragraphe « mise à niveau de l'appareil »).
- ❗ Si votre appareil est équipé de roulettes, rappelez-vous qu'elles servent uniquement à faciliter les petits mouvements. Ne le déplacez pas sur de longs trajets.

Inverser le sens d'ouverture des portes

Avant d'inverser le sens d'ouverture de la porte, veuillez préparer les outils et le matériel suivants : tournevis plat, tournevis cruciforme, clé et éléments inclus dans le sachet :

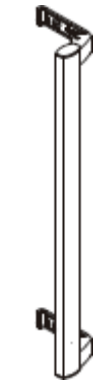

Poignée ergonomique x 1



Cache de la poignée x 2



Vis x 2



Butée de porte gauche x 1

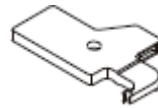

Cache-charnière gauche supérieur x 1

1. Retirez les cache-fils supérieurs.

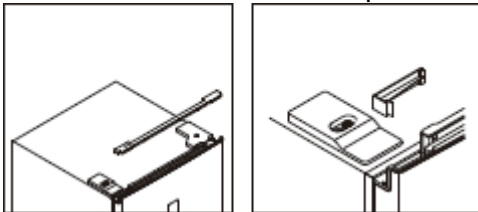

2. Dévissez le cache-charnière supérieur droit et débranchez les connecteurs de l'interrupteur de porte et de l'écran.

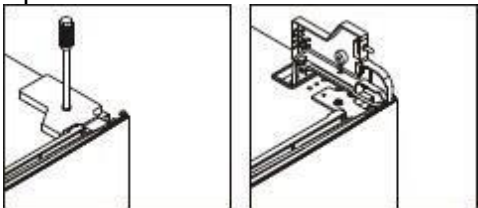

Dévissez et retirez la charnière supérieure, puis retirez la porte.

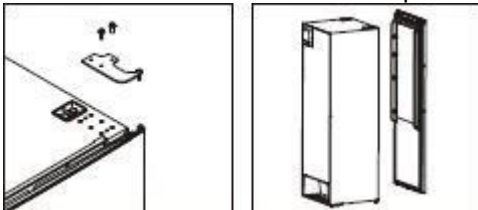

3. Retirez la butée de porte droite, puis prenez la butée de porte gauche dans le sac d'accessoires et installez-la du côté gauche.

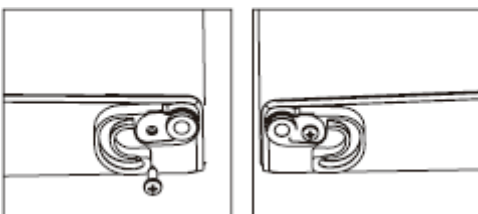

4. Dévissez la charnière inférieure et retirez le pied réglable de gauche pour l'installer à droite.



5. Dévissez la tige de la charnière inférieure de droite pour l'installer à gauche, puis installez la charnière inférieure du côté gauche de l'appareil.

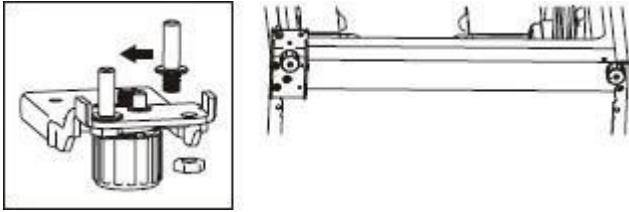

6. Dévissez la tige située sous la charnière supérieure et placez-la de l'autre côté. Retirez l'interrupteur de porte du cache-charnière de droite, puis installez-le sur le cache-charnière gauche qui se trouve dans le sac d'accessoires.

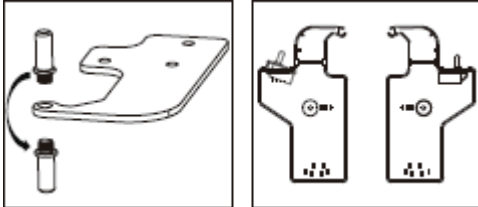

7. Dévissez le cache décoratif situé en haut à gauche et installez-le à droite.

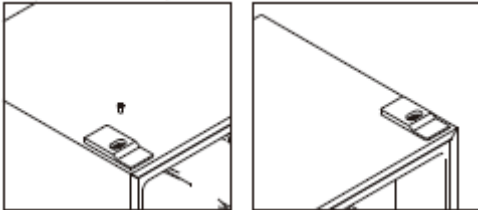

8. Installez la porte et déplacez les câbles de connexion de droite à gauche.

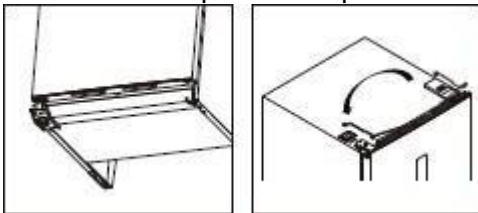

9. Installez la charnière supérieure du côté gauche. Ajustez légèrement la charnière supérieure pendant l'installation de manière à vérifier que le joint est bien hermétique.

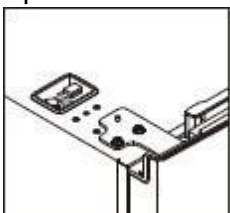

Branchez les connecteurs de l'interrupteur de porte et de l'écran, puis installez le cache-charnière supérieure gauche.

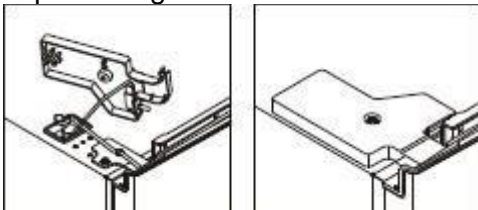

10. Installez les cache-fils supérieurs du côté droit.

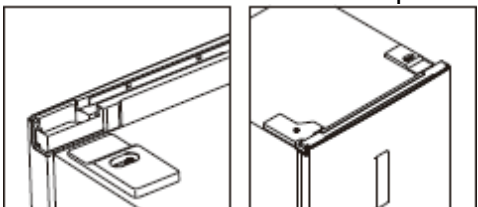

Installation de la poignée ergonomique

1. Retirez les caches des trous de vis.

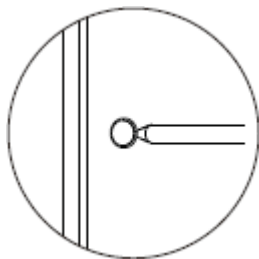

2. Retirez la poignée ergonomique placée dans le bac à légumes et installez-la.



3. Installez le cache de la poignée ergonomique.

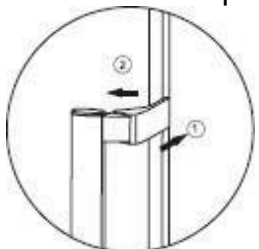

Espace à respecter

- Sélectionnez un endroit qui n'est pas directement exposé à la lumière du soleil ;
- Sélectionnez un endroit suffisamment grand pour que les portes du congélateur puissent s'ouvrir facilement.
- Prévoyez une distance de sécurité à droite (D), à gauche (D), à l'arrière (E) et au-dessus (F) de l'appareil lors de l'installation. Cela permettra d'optimiser les performances du produit, de réduire votre consommation d'énergie et donc de limiter votre facture d'électricité (Cf. croquis ci-dessous).
- Assurez-vous que l'air peut circuler librement à l'arrière de l'appareil.

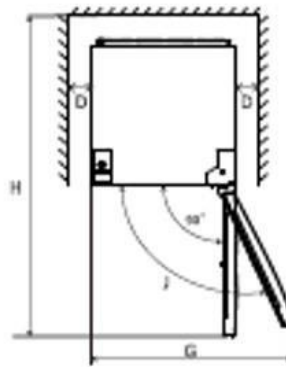
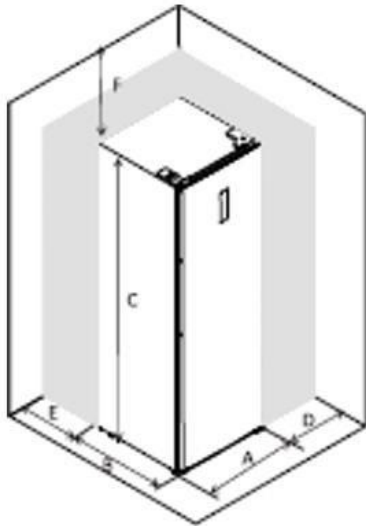

A	595
B	660
C	1851
D	min=10
E	min=50
F	min=50
G	835
H	1323
J	115°

i Attention, cet appareil n'est pas destiné à être encastré.

Mise à niveau de l'appareil

Sélectionnez un espace pour installer le congélateur sur une surface plane.

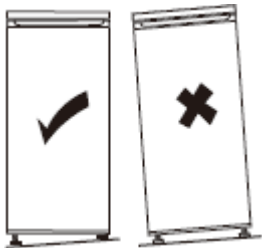

Si l'appareil n'est pas à niveau, les portes ne seront pas correctement alignées et l'étanchéité des compartiments peut ne pas être assurée.

Pour mettre l'appareil à niveau latéralement, ajustez les deux pieds réglables à l'avant du produit.

Une fois votre appareil installé, assurez-vous que l'appareil soit légèrement incliné vers l'arrière, vous faciliterez ainsi la bonne fermeture de la porte. Si nécessaire, ajuster le réglage des pieds réglables.

Procédure de réglage des pieds à l'avant du produit

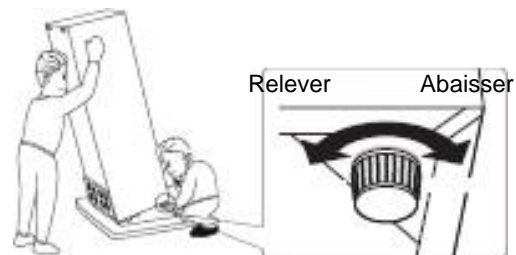

Raccordement électrique



Avertissement ! Il doit être possible de débrancher l'appareil de l'alimentation principale, la prise doit donc être facile d'accès après l'installation.

- L'installation électrique doit être conforme aux normes en vigueur et doit être capable de résister à la puissance maximale mentionnée sur la plaque signalétique.
- La prise de courant doit être facilement accessible mais hors de portée des enfants.
- Pour votre sécurité cet appareil doit être mis à la terre. Si la prise de courant n'est pas reliée à la terre, consultez un électricien qualifié pour brancher votre appareil conformément aux réglementations en vigueur.
- N'utilisez ni prolongateur, ni adaptateur, ni prise multiple.
- Des multiprises ou des blocs d'alimentation portables ne doivent pas être positionnés à l'arrière de l'appareil.

Le fabricant décline toute responsabilité si les précautions de sécurité susmentionnées ne sont pas respectées. **En cas d'incertitude, adressez-vous à votre installateur.**

Présentation de l'interface utilisateur

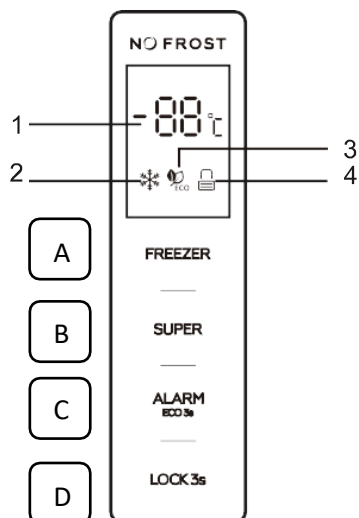

Touches

- A- CONGÉLATEUR** : Réglage de la température de l'appareil
- B- SUPER** : Permet d'activer ou de désactiver le mode Super
- C- ALARME/ECO** : Permet de désactiver l'alarme d'ouverture de porte et d'activer ou de désactiver le mode ECO
- D- VERROUILLAGE** : Permet de verrouiller et de déverrouiller le système

Écran LED

1. Fenêtre d'affichage de la température définie
2. Icône du mode Super
3. Icône du mode ECO
4. Icône de verrouillage/déverrouillage

Utilisation des touches (A/B/C/D)

- Les touches ne peuvent être activées que lorsque le système est déverrouillé.
- Un bip bref est émis après chaque activation de la touche

FREEZER : réglage de la température de l'appareil

- Si vous appuyez plusieurs fois sur la touche « FREEZER », la température change de manière cyclique de -14 °C à -22 °C. Lorsque vous arrêtez d'appuyer dessus, le bouton clignote pendant 5 secondes avant d'enregistrer la température sélectionnée.

SUPER : Permet d'activer ou de désactiver le mode Super

- Appuyez sur la touche « **SUPER** » pour sélectionner le mode Super. L'icône du mode Super clignote pendant 5 secondes, puis le mode Super est activé.
- Lorsque le mode Super est sélectionné, l'icône correspondante s'allume et l'écran indique - 25 °C.

- En mode Super, il n'est pas possible de modifier la température du congélateur. Si vous appuyez sur le bouton « **FREEZER** », l'icône du mode Super clignote 3 fois.

Pour quitter le mode Super :

- Appuyez sur la touche « **SUPER** » pour désactiver le mode Super ;
- Ou, après 50 heures de mode Super sans avoir activé de bouton, le congélateur quitte automatiquement ce mode pour retrouver le réglage précédent.

Attention :

En mode Super, l'appareil est un peu plus bruyant qu'en temps normal.

ALARME/ECO : Cette fonction permet de :

- 1- Désactiver l'alarme d'ouverture de porte
- 2- Désactiver l'alarme de température excessive
- 3- Activer et désactiver le mode ECO



- Appuyez brièvement sur le bouton « **ALARME/ECO** » pour désactiver l'alarme d'ouverture de porte et l'alarme de température excessive.
- Appuyez sur le bouton « **ALARME/ECO** » pendant 3 secondes pour activer le mode ECO. L'icône du mode ECO clignote pendant 5 secondes, puis le mode ECO est activé.
- Lorsque le mode ECO est sélectionné, l'icône correspondante s'allume et l'écran affiche la température prédéfinie en fonction de la température ambiante (T_a) du lieu où l'appareil est installé, conformément au tableau ci-dessous.

Température ambiante (T_a)	Température
$T_a \leq 13 \text{ °C}$	-18 °C
$14 \text{ °C} < T_a \leq 20 \text{ °C}$	-18 °C
$21 \text{ °C} < T_a \leq 27 \text{ °C}$	-18 °C
$28 \text{ °C} < T_a \leq 34 \text{ °C}$	-16 °C
$T_a > 35 \text{ °C}$	-15 °C

- En mode ECO, le bouton « **FREEZER** » est désactivé.
- Appuyez sur le bouton « **ALARME/ECO** » pendant 3 secondes pour désactiver le mode ECO.

Note : Ne pas utiliser le mode ECO pour une congélation. Utiliser le mode ECO seulement en cas d'absence de courte durée sans laisser des produits hautement périssables dans votre réfrigérateur.

VERROUILLAGE : Permet de verrouiller et de déverrouiller le système

- Appuyez sur le bouton « **VERROUILLAGE** » pendant 3 secondes pour verrouiller le panneau de commande. L'icône de verrouillage/déverrouillage apparaît alors sous la forme suivante : .
- Si vous appuyez sur un bouton alors que le système est verrouillé, l'icône de verrouillage/déverrouillage clignote 3 fois.
- Appuyez sur le bouton « **VERROUILLAGE** » pendant 3 secondes pour déverrouiller le panneau de commande. L'icône de verrouillage/déverrouillage apparaît alors sous la forme suivante : .
- Lorsque l'écran est déverrouillé, tous les boutons sont disponibles.

- Si aucun bouton n'est activé pendant 25 secondes, le panneau de commande se verrouille automatiquement.

Alarme d'ouverture de porte

- Si la porte reste ouverte pendant 90 secondes, l'alarme d'ouverture de porte se déclenche.
- Fermez la porte pour arrêter l'alarme d'ouverture de porte.
- Vous pouvez également appuyer brièvement sur le bouton
- « **ALARME/ECO** » pour désactiver l'alarme d'ouverture de porte.*

Alarme de température élevée

Si le système détecte une température élevée à l'intérieur de l'appareil, l'alarme de température élevée se déclenche et l'écran affiche alternativement le code « ht » et la température détectée. Appuyez brièvement sur le bouton « **ALARME/ECO** » pour désactiver l'alarme de température élevée.

L'indication de température élevée disparaît automatiquement de l'écran une fois que la température détectée revient à la normale.

Arrêt du produit

Pour arrêter complètement l'appareil, il faut débrancher la fiche de la prise électrique.

Utilisation au quotidien

Votre compartiment congélateur est équipé de clayettes, de balconnets et de tiroirs avec différents logos vous aidant à stocker les aliments au bon endroit.

Utilisation des clayettes

Les parois du congélateur sont équipées d'une série de rails qui permettent de positionner les clayettes comme souhaité.

Positionnement des balconnets de porte

Les balconnets de porte peuvent être retirés pour faciliter le nettoyage. Pour ce faire, tirez progressivement le balconnet dans la direction indiquée par les flèches jusqu'à le retirer complètement. Après l'avoir nettoyé, replacez-le à l'endroit souhaité.

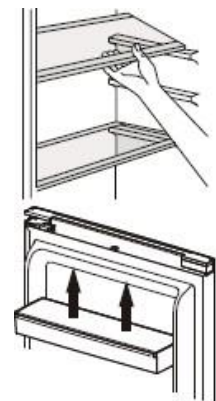

Retrait du tiroir du bas

1. Tirez sur le tiroir du bas jusqu'à la butée.
2. Poussez vers le haut les boucles élastiques des deux côtés du tiroir du bas.
3. Sortez le tiroir du bas.

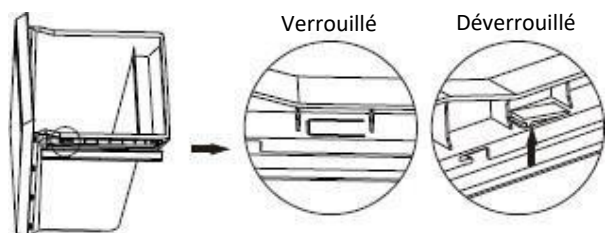

Glaçons

Cet appareil peut être équipé d'un ou plusieurs bacs à glaçons permettant de fabriquer des glaçons.

Conseils de congélation (selon modèle)

Afin de vous aider à optimiser le processus de congélation, voici quelques conseils importants :

- La quantité maximale d'aliments que vous pouvez congeler par tranche de 24 h figure sur la plaque signalétique ;
- Le processus de congélation dure 24 heures. N'ajoutez aucun autre aliment à congeler pendant cette période ;
- Congelez uniquement des aliments de bonne qualité, frais et bien lavés ;
- Répartissez les aliments en petites portions afin qu'ils soient plus rapidement et intégralement congelés et que vous puissiez décongeler uniquement la quantité nécessaire ;
- Emballez les aliments dans un papier d'aluminium ou un sac polyéthylène étanche ;
- Les aliments frais ou décongelés ne doivent jamais entrer en contact avec les aliments déjà congelés afin d'éviter une augmentation de leur température ;
- Ne consommez pas de sorbets directement après leur sortie du congélateur pour éviter toute brûlure ;
- Nous vous recommandons d'étiqueter et de dater chaque sachet d'aliments congelés.
- Pour obtenir des cubes de glace plus rapidement, nous vous préconisons de placer les bacs à glace dans le tiroir du haut.

Décongélation

Avant d'être consommés, les aliments congelés ou surgelés peuvent être décongelés dans le compartiment réfrigérateur ou à température ambiante, selon le temps disponible.

Certains aliments peuvent aussi être cuits directement à la sortie du congélateur, lorsqu'ils sont encore congelés. Dans ce cas, le temps de cuisson sera plus long.

Important ! En cas de décongélation accidentelle, due par exemple à une coupure de courant, consommez rapidement les aliments décongelés, ne jamais les recongeler.

Conseils pour le stockage des aliments congelés

Afin de garantir une performance optimale, respectez les instructions suivantes :

- Veillez à ce que la chaîne du froid ait été respectée par le fabricant ;
- Assurez-vous que les aliments surgelés sont rapidement transférés du magasin à votre congélateur ;
- N'ouvrez pas la porte trop souvent ou ne laissez pas la porte ouverte plus longtemps qu'il ne faut ;
- Une fois décongelés, les aliments se détériorent rapidement et ne doivent pas être recongelés ;
- Respectez les dates limites de conservation indiquées sur les produits alimentaires.

ENTRETIEN & NETTOYAGE



Avertissement ! Avant toute opération d'entretien, débranchez votre appareil. Ne tirez pas sur le cordon d'alimentation, mais saisissez directement la fiche.

Nettoyage

Pour des raisons d'hygiène, nettoyez régulièrement l'appareil (parois et accessoires intérieurs, extérieurs).

Important ! Les huiles étherées et les solvants organiques peuvent endommager les pièces en plastique, p. ex. jus de citron, acide butyrique, acide acétique.

- Ne laissez pas ce type de substances entrer en contact avec les pièces de l'appareil.
- N'utilisez pas de détergents abrasifs.
- Enlevez la nourriture de l'appareil. Stockez-la dans un endroit frais, bien emballée.
- Nettoyez l'appareil et les accessoires intérieurs à l'aide d'un chiffon et de l'eau tiède diluée avec du vinaigre blanc ou du bicarbonate de soude.
- Après les avoir nettoyées, rincez les surfaces avec de l'eau douce et séchez-les.
- Une fois que tout est sec, rebranchez l'appareil.

ⓘ Ne nettoyez jamais l'appareil avec un nettoyeur à vapeur.

Remplacement de l'éclairage (selon modèle)

Ce produit contient une source lumineuse de classe d'efficacité énergétique G.

La lampe intérieure est de type LED. Pour la remplacer, veuillez contacter votre service après-vente ou un technicien habilité.

Vous trouverez toutes les informations utiles pour contacter nos techniciens agréés et notre service après-vente dans le paragraphe « CONTACTS & INFORMATIONS »

Dégivrer son congélateur (si votre modèle est No Frost, le dégivrage n'est pas nécessaire)

⚠ Attention ! Tout aliment décongelé ne doit pas être remis dans le congélateur. Placez-le dans le réfrigérateur puis consommez-le sans délai.

Une mince couche de givre se forme petit à petit sur les parois intérieures du congélateur. Cette couche doit être enlevée. N'utilisez pas d'objet tranchant, cela pourrait endommager l'appareil.

Pour des raisons d'hygiène et de conservation, il est conseillé de dégivrer son congélateur au moins 1 fois par an, comme suit :

- Débranchez-le de l'alimentation principale ;
- Retirez les aliments présents dans le compartiment et placez-les dans un contenant spécifique pour éviter toute rupture de la chaîne du froid (Ex : Glacière, sac isotherme...)
- Laissez la porte du congélateur ouverte et placez une bassine sous l'appareil pour récupérer l'eau dégivrée. Vous pouvez aussi accélérer ce processus en plaçant un bol d'eau chaude à l'intérieur du compartiment.
- Lorsque le dégivrage est terminé, séchez bien l'intérieur.
- Rebranchez la prise secteur pour remettre l'appareil en marche.
- Attendez que le congélateur soit à la température conseillée avant de replacer les aliments à l'intérieur.

Recongeler un produit décongelé favorise la prolifération de bactéries. Ceci peut devenir dangereux pour la santé si les bactéries qui prolifèrent sont pathogènes, celles-ci pouvant provoquer des intoxications alimentaires plus ou moins graves selon le type de bactérie. En cas de doute, cuisinez les aliments concernés.

Dépannage



Avertissement ! En cas d'anomalie, débranchez votre appareil. Seul un électricien qualifié ou une personne compétente peut procéder au dépannage.

En cas d'anomalie de fonctionnement, vérifiez les points suivants avant de faire appel à notre service après-vente agréés ou bien à un professionnel qualifié.

Problème	Cause possible	Solution
L'appareil ne fonctionne pas	Le câble d'alimentation principal n'est pas ou est mal branché.	Branchez le câble d'alimentation principal.
	Le fusible a sauté ou est défectueux.	Vérifiez le fusible, remplacez-le si nécessaire.
	La prise de courant est défectueuse.	Les dysfonctionnements électriques doivent être corrigés par un électricien.
L'appareil congèle ou refroidit trop.	La température est réglée à un niveau trop bas	Régalez temporairement le thermostat sur une température plus élevée.
La nourriture n'est pas assez congelée.	La température n'est pas réglée correctement.	Veillez-vous référer au chapitre concernant le réglage de la température.
	La porte est restée ouverte pendant longtemps.	Ouvrez la porte uniquement lorsque c'est nécessaire.
	Une grande quantité de nourriture tiède a été placée dans l'appareil ces dernières 24 heures.	Régalez temporairement le thermostat sur une température moins élevée.
	L'appareil se trouve à proximité d'une source de chaleur.	Veillez-vous référer au chapitre concernant l'emplacement de l'installation.
Une couche de givre épaisse s'accumule sur le joint de la porte.	Le joint de la porte n'est pas hermétique.	Réchauffez avec précaution les parties qui fuient du joint de la porte avec un sèche-cheveux (à température basse). En même temps, manipulez le joint de la porte chauffé avec les mains afin d'assurer l'étanchéité de l'appareil.
De l'eau s'écoule sur le sol.	L'orifice d'évacuation d'eau est bouché.	Veillez-vous référer à la section Nettoyage et entretien.
Les parois de l'appareil sont chaudes.	C'est normal. Les pièces de l'échangeur thermique se trouvent dans les parois.	Mettez des gants pour toucher les parois si nécessaire.
Bruits anormaux	L'appareil n'est pas à niveau.	Réajustez les pieds.
	L'appareil touche le mur ou d'autres objets.	Déplacez légèrement l'appareil.
	Un composant, p. ex. un tuyau, à l'arrière de l'appareil touche un autre élément de l'appareil ou le mur.	Si nécessaire, pliez le composant avec précaution afin de libérer l'espace.

❶ **Certains bruits peuvent être entendus pendant le fonctionnement normal de l'appareil (cycle de fonctionnement du compresseur, dégivrage automatique, circulation du gaz réfrigérant dans l'appareil, etc...).**

 **Si vous ne trouvez pas l'origine de l'anomalie de fonctionnement, faites appel exclusivement à notre service après-vente agréé ou bien à un professionnel qualifié.**

CONTACTS & INFORMATIONS

Relations Consommateurs France

Pour en savoir plus sur nos produits ou nous contacter, vous pouvez :

- Consulter notre site : **www.brandt.fr**
- Nous écrire à l'adresse postale suivante :
Service Consommateurs BRANDT
5 Avenue des Béthunes
CS69526 SAINT OUEN L'AUMONE
95060 CERGY PONTOISE CEDEX
- Nous appeler du lundi au vendredi de 8h30 à 18h00 au :

0 892 02 88 01 Service 0,50 € / min
+ prix appel

Interventions France

Les éventuelles interventions sur votre appareil doivent être effectuées par un professionnel qualifié dépositaire de la marque.

Lors de votre appel, mentionnez la référence complète de votre appareil (modèle, type, numéro de série). Ces renseignements figurent sur la plaque signalétique située en bas à gauche du congélateur.

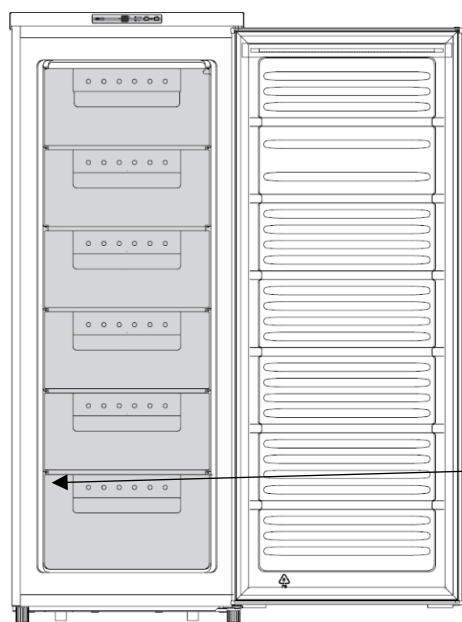

Référence	
Numéro de série	
Type	
Modèle	
Référence Service	

Brandt BFC Fridge/Freezer
S/N: 14 13 00001
Service: BFC
Model: DD2-34B-1
Total gross volume: 274L
Freezer net volume: 168L
Temperature rising time: 16h
Homopress: 140/200 / 10/3
220-240V, 50 Hz, Max 100W / 0.65 A
Service Email: CS@brandt.fr
Service Consumer: 07000
Classé class.: M ST
Freezer net volume: 168L
Freezing capacity: 3 kg/24h
System: Compressor
CE

Vous pouvez nous contacter du lundi au samedi de 8h00 à 20h00 au :

09 69 39 25 25 Service gratuit
+ prix appel

Vous pouvez trouver une liste de réparateurs agréés sur notre site **www.brandt.com**

Ce site web donne également accès aux informations concernant les pièces de rechange.

Pièces d'origine



Lors d'une intervention d'entretien, demandez l'utilisation exclusive de pièces détachées certifiées d'origine.

La durée minimale de mise à disposition des pièces de rechange inscrites dans la liste du Règlement Européen 2019-2019-EU et accessibles notamment à l'utilisateur de l'appareil, est de 10 ans dans les conditions prévues par ce même règlement.

Garantie

Le fabricant n'offre pas de garantie commerciale de l'appareil de réfrigération au consommateur, veuillez-vous rapprocher de votre revendeur pour bénéficier de la garantie.

Brandt

Dear Customer,

You have just purchased a **BRANDT** product and we thank you for your trust.

We designed and manufactured this product with you, your lifestyle and your needs in mind, in order to best meet your expectations. We have put into it our expertise, our spirit of innovation and all the passion which has driven us for over 60 years.

We make every effort to ensure our products better meet your requirements, and our Customer Relations Department is at your disposal and will be happy to hear any questions or suggestions you may have.

You may also visit our website www.brandt.com where you will find our latest innovations, as well as useful and complementary information.

BRANDT is happy to assist you in your daily life and hopes you will fully enjoy your purchase.



Important: Before switching on your appliance, please read this user guide carefully in order to familiarise yourself more quickly with its operation.

 This appliance complies with the European directives.



SAFETY GUIDELINES

For your safety and in order to use your appliance correctly, carefully read these instructions (including the warnings and useful advice), before installation and first use.

To avoid damaging the appliance and unnecessary injury, it is important that the persons who use the appliance fully understand how it works and the safety instructions.

Always keep these instructions close to the appliance so that they can accompany it in the event of resale or a change of house. In this way, the appliance will continue to function optimally and any risk of injury will be avoided.

The manufacturer shall not be held liable in the event of misuse of the appliance.

GENERAL SAFETY AND WARNINGS

This appliance is exclusively intended for domestic use in private households. It may only be used in a roofed, enclosed and heated environment such as a kitchen or any other room fulfilling these conditions. Its use on shared or professional premises such as in an office or workshop break room, a camp site building, or a hotel, etc., does not comply with the use defined by the manufacturer.



WARNING! Keep your appliance away from any source of flame during installation, servicing and use. The symbol in the margin which is found on the rear of your appliance, means that there are inflammable materials in this area.

The refrigerating and insulating agents used in this appliance contain inflammable gases.

When transporting, installing and servicing the appliance, make sure that none of the components of the cooling circuit are damaged. If the cooling circuit is damaged:

- ✓ Avoid naked flames and all sources of inflammation.
- ✓ Ventilate the room in which the appliance is installed.



Installation safety

- Your appliance must be installed and, if necessary, secured and used in accordance with the instructions in this manual in order to avoid any risks due to poor installation.
- Maintain clear of obstruction ventilation openings in the appliance enclosure or in the built-in structure.
- It is dangerous to change the composition of this model in any way whatsoever.
- Ensure that the power cord is not trapped or damaged when you position your appliance.
- Any damage to the power cord may result in a short circuit and/or electrocution.
- If the power cord is damaged, it should be replaced by the manufacturer, its after-sales service department or a similarly qualified person, so as to avoid danger.
- Do not place multiple plugs or portable power supply units behind the appliance.
- For models fitted with a water dispenser or an ice compartment, only fill or connect using a supply of drinking water.



Safety of vulnerable persons

- This appliance may be used by children aged 8 years or more and by people with physical, sensual or mental deficits and lacking experience or knowledge of the device provided that they are correctly supervised or have been provided with instructions regarding the safe use of the appliance and provided that the risks present have been fully understood.
- Children must not play with the appliance.

- Children must not clean and maintain the appliance without supervision.
- Children aged 3 to 8 are allowed to load and unload refrigeration appliances.
- Keep all the packaging materials out of the reach of children, as they can cause suffocation.



Safety of use

- Do not damage the refrigerating circuit.
- Do not use any mechanical or other means, other than those recommended by the manufacturer, to speed up the defrosting process.
- Do not use any electric appliances inside the compartment for food, unless they are of a type recommended by the manufacturer.
- Do not store any explosive substances, such as aerosols containing inflammable propellant gases, inside the appliance.



Food safety

To avoid contaminating food, follow the instructions below:

- Leaving the door open for long periods of time may significantly raise the temperature in the appliance compartments.
- Regularly clean any surfaces that may come into contact with food and accessible drain systems.
- Clean water containers if they have not been used for 48 hours. Properly rinse the water distribution system connected to a fresh water network if no water has been drawn off for five days.
- Store raw meat and fish in the appropriate refrigerator compartments so that the latter products are not in contact with other food and do not drip onto other food.
- The "two star" compartments for frozen foods are suitable for storing food that is already frozen, for storing or making ice cream and ice cubes.
- The "one, two and three star" compartments are not suitable for freezing fresh foods.
- If the refrigerator remains empty for an extended period of time, switch it off, defrost it, clean it, dry it and leave the door open to prevent any

mould from forming inside the appliance.

DISPOSAL



This symbol indicates that this product should not be treated as household waste.

Only dispose of the appliance in certified collection centres.

Your appliance contains a large amount of recyclable material. It is marked with this label to indicate the used appliances must be disposed of in certified collection points.

Contact your town hall or your retailer for the used appliance collection points closest to your home. This way, the appliance recycling organised by your manufacturer will be done under the best possible conditions, in compliance with European Directive on Waste Electrical and Electronic Equipment.

This appliance's packing materials are also recyclable. Help recycle it and protect the environment by dropping it off in the municipal receptacles provided for this purpose.

In accordance with the most recent legislative provisions applying to the protection and respect for the environment, your appliance does not contain any CFCs, but a refrigerant called R600a. The exact type of coolant gas used in your appliance is clearly shown on the ID plate inside the fridge part of your appliance, at the foot of the left-hand side panel. R600a is a non-polluting gas that does not harm the ozone layer and hardly contributes to the greenhouse effect at all.

Used appliances must be immediately made unusable.

Disconnect the power cord and cut it as close to the appliance as possible. Inhibit the closing mechanism of the door or, even better, detach the door, so that children or pets cannot remain enclosed inside the appliance when playing.

To access the data on your model, stored in the product database in line with regulation (EU) 2019/2016 and data relating to energy labelling, please connect to the dedicated website at <https://eprel.ec.europa.eu/>

Find the reference of your appliance on the website by entering the service reference shown on the ID plate on your appliance.

Another way to access this information is to flash the QR code found on the energy label on your product.

Layout and presentation of your appliance

- This refrigeration appliance is not intended to be used as a built-in appliance
- Your appliance was designed and tested to optimise its energy use.
- The proposed layout represents the ideal solution for achieving ideal energy consumption and optimum food storage.

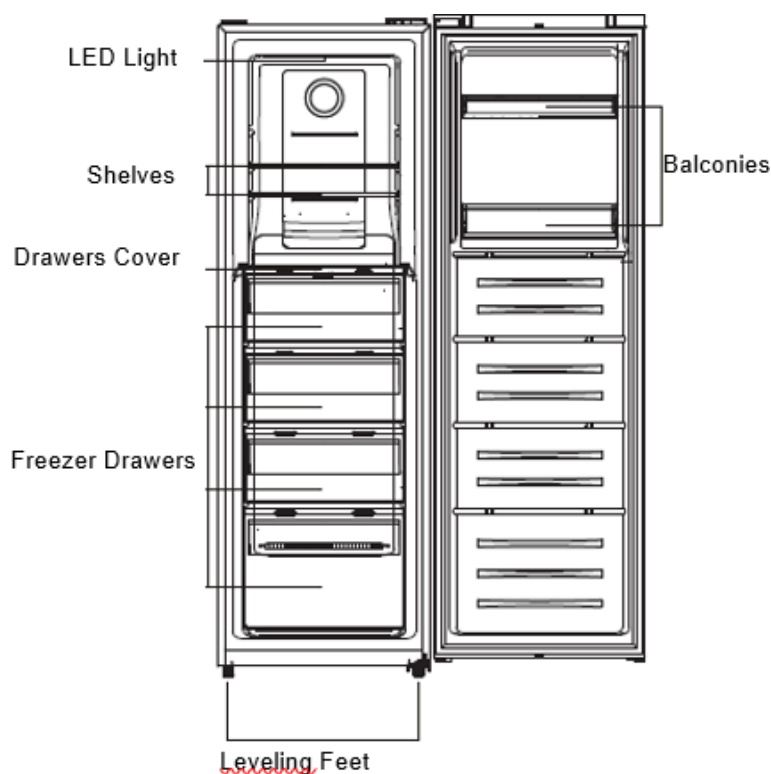

This illustration is only for hinting, the detail please check your appliance.

You can only keep your food in good condition and optimise your energy consumption by following the instructions in this installation and user guide.

Energy-saving measures

In order to reduce the power consumption of your appliance:

- Install it in a suitable location (see "Installing your appliance").
- Leave the doors open for the shortest time possible.
- Never put hot food in the fridge or the freezer, and in particular soups and other preparations that release a lot of steam.
- Check that your appliance is working correctly and do not allow too much ice to accumulate in the freezer (defrost when the ice is more than 5-6 mm thick). Clean the condenser on a regular basis.
- Regularly check the door seals and make sure that the doors can be closed properly. If this is not the case, contact after-sales service.
- Do not adjust the temperature too low.

Storing food

Here are some rules you should follow:

- Maintain the cold chain and select "Booster" mode at least 6 hours before coming home with groceries.
- Defrost the freezer and clean it at least once a year.
- Keep home-made food in the refrigerator after first taking care to leave it to cool.
- Make sure that your appliance is set to the recommended temperatures shown below. The temperatures for every compartment are recommended to optimise storing food and avoid any waste.

Area	Type of compartment	Recommended temperature
Frozen food compartments	0 star compartment (depending on model)	0°C
	1 star compartment (depending on model)	-6°C
	2 star compartment (depending on model)	-12°C
	3 star compartment (depending on model)	-18°C
	4 star freezer drawers/shelves (depending on model)	-18°C

- Place the food in the locations recommended in the tables below.

Frozen food compartments (compartments available depending on model)

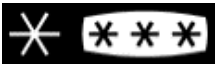
Freezer compartments	Logos & Markings	Type of food
0 star compartment		To store sorbet for a few hours and make ice cubes. This compartment is not suitable for freezing fresh food.
1 star compartment	✱	To store frozen products for a few hours and make ice cubes. This compartment is not suitable for freezing fresh food.
2 star compartment	✱ ✱	To store frozen products for a few days, make ice cream and ice cubes. This compartment is not suitable for freezing fresh food.
3 star compartment	✱ ✱ ✱	To store frozen products for a few weeks/months and make ice cubes. This compartment is not suitable for freezing fresh food.
4 star freezer drawers/shelves		To freeze food and store: <ul style="list-style-type: none"> - Meat, fish (lower drawer/shelf). - Vegetables, chips (intermediate drawer/shelf). - Ice cream, fruit, ready-made dishes (upper drawer/shelf)

INSTALLATION

Care before installation

Before installing the appliance and connecting it to the power, wash the interior and all internal accessories with lukewarm water and some neutral soap so as to remove the typical smell of a brand new product, then dry thoroughly.

ⓘ Never use detergents or abrasive cleaners, they will damage the inside coating.

When using the appliance for the first time or after a period of non-use, before putting the food in the compartment let the appliance run at least two hours on the higher settings.

Location

⚠ Warning! Never expose the appliance to a naked flame.

- Install the appliance in a dry and well ventilated place.
- The appliance should be located far from heat sources like radiators, boilers, sunlight, etc.
- Your appliance is designed to function optimally at a given ambient temperature. In this case, it is said to be designed for a particular "climate class". The climate class is clearly shown on the ID plate (see the "Contact" chapter). The refrigerator may not maintain satisfactory inside temperatures if it operates outside of the temperature limits set for the "climate class" it is designed for. Ensure that the chosen location is compliant with these temperature limits:

Class	Ambient temperature
SN	This refrigeration appliance is designed for use at ambient temperatures between 10°C and 32°C
SN-ST	This refrigeration appliance is designed for use at ambient temperatures between 10°C and 38°C
SN-T	This refrigeration appliance is designed for use at ambient temperatures between 10°C and 43°C
N	This refrigeration appliance is designed for use at ambient temperatures between 16°C and 32°C
ST	This refrigeration appliance is designed for use at ambient temperatures between 16°C and 38°C
T	This refrigeration appliance is designed for use at ambient temperatures between 16°C and 43°C

- Based on the above, avoid locating your appliance on balconies, verandas, terraces, in garages, etc. Excessively high temperature in summer and excessively low temperatures in winter can prevent it from functioning properly and therefore properly conserving food.
- Appliance levelling is achieved by adjusting one or more adjustable feet located under the unit (refer to the "Levelling the appliance" section).

ⓘ If your appliance is fitted with casters, then remember that they should only be used for short movements. Do not move the appliance over long distances on its casters.

Door Reversibility

Before reversing the door, please be prepared below tools and material: straight screwdriver, cross screwdriver, spanner and the components included in the poly bag:



Easy open handle x 1

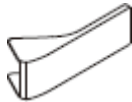

Handle Cover x 2



Screw x 2



Left Aid-closer x1

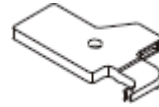

Left Top Hinge Cover x 1

1. Remove upper wire box covers.

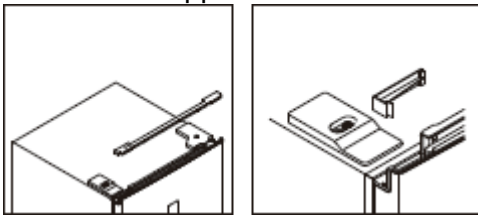

2. Unscrew right top hinge cover, and disconnect connectors of door switch and display.

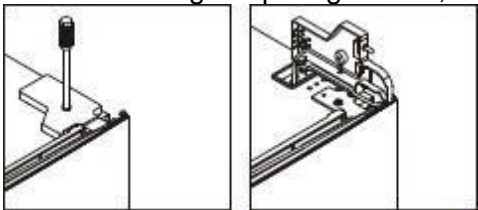

3. Unscrew and remove the top hinge, and then remove the door.

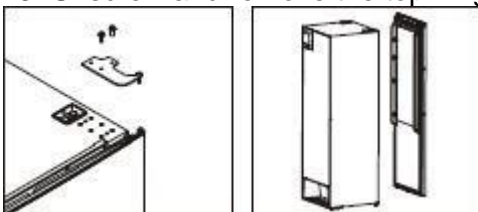

4. Remove the right aid-closer, and take out left aid-closer from accessories bag and install it at left side.

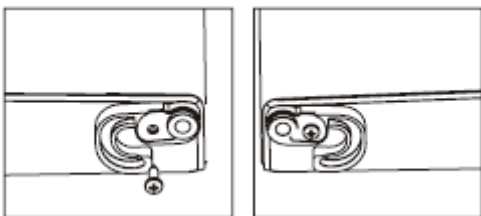

5. Unscrew the bottom hinge, and remove the adjustable foot from the left side to the right side.



6. Unscrew and move the bottom hinge pin from the right side to the left side, then install the bottom hinge on the left side of the appliance.

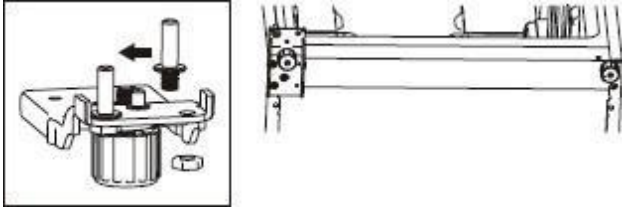

7. Unscrew and move the top hinge pin from bottom side to upper side. Remove door switch from right hinge cover and then install it in left hinge cover which is placed in accessory bag.

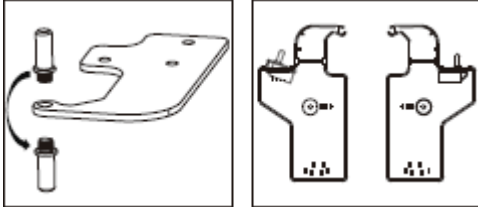

8. Unscrew and move the top decorative cover on the left side, and install it on the right side.

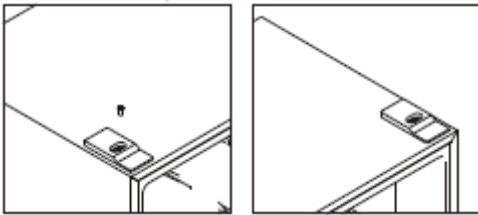

9. Install the door, and then move the connecting wires from right side to left side.

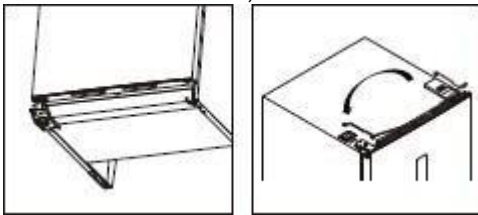

10. Install the top hinge to the left side, please slightly adjust the top hinge while installing to make sure gasket is well sealed.

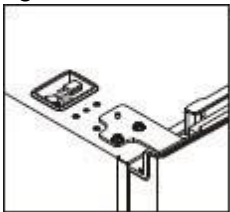

11. Connect connectors of door switch and display, and install the left top hinge cover.

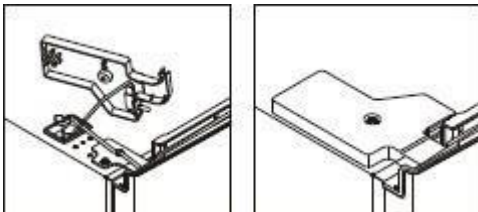

12. Install the upper wire box covers to the right side.

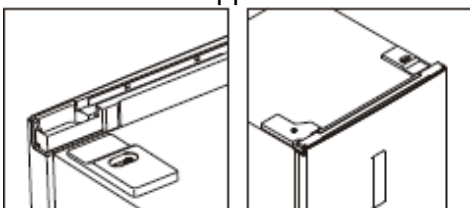

Easy open handle installation

1. Remove the screw hole covers.

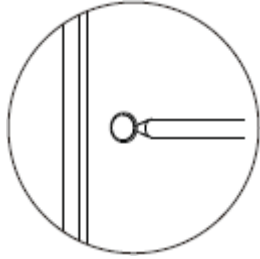

2. Take out the easy open handle which is placed in crisper drawer, and install it.



3. Install the easy open handle covers.

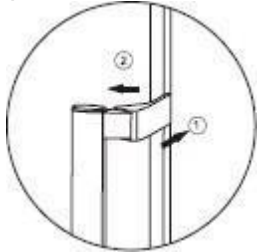

Space required

- Choose a location that is not directly to sunlight.
- Choose a location with enough space so that the refrigerator can open easily.
- Allow a safety distance to the right (D), to the left (D), to the rear (E) and above (F) the appliance when installing it. This allows optimising product performance, reduces your power consumption and therefore limits your electricity bill (see diagram below).
- Make sure that air can freely circulate behind the appliance.

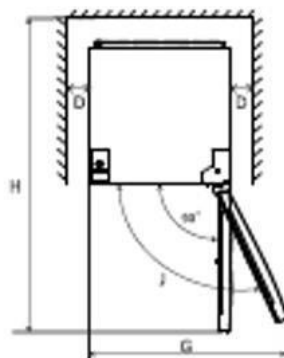
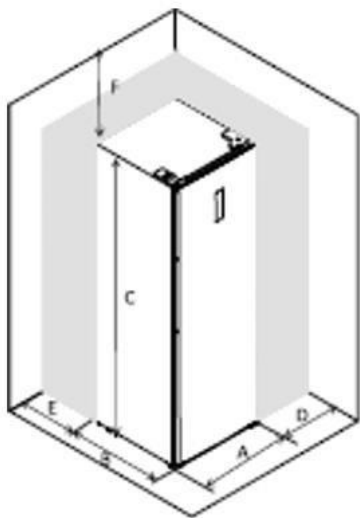

A	595
B	660
C	1851
D	min=10
E	min=50
F	min=50
G	835
H	1323
J	115°

i Note that this appliance is not designed for built-in installation.

Levelling the appliance

Choose a place to install the refrigerator on a flat surface.

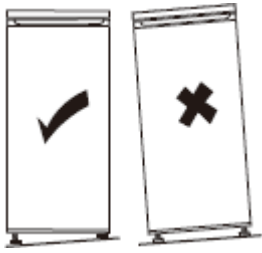

If the appliance is not level, the doors will not be correctly aligned and compartment sealing will not be ensured.

To level the appliance laterally, adjust the two adjustable feet on the front of the product.

Once the appliance is installed, ensure that it is slightly inclined rearwards. In this way, it will be easier to close the door. If necessary, adjust the setting of the adjustable feet.

Procedure for adjusting the feet at the front of the product

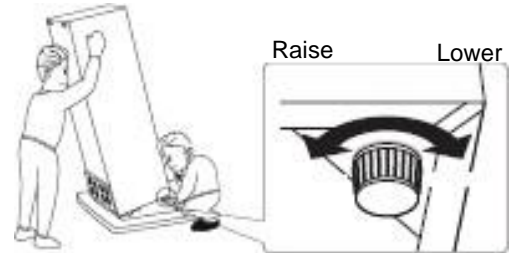

Electrical connections

 **Warning!** It must be possible to unplug the appliance from the mains power, so the plug must remain easy to access after installation.

- The electric connections must meet the applicable standards and be capable of withstanding the maximum power shown on the ID plate.
- The power plug must be easily accessible and out of the reach of children.
- For your safety this appliance must be earthed. If the power plug is not earthed, consult a qualified electrician to connect your appliance in line with applicable regulations.
- Do not use extensions, adapters or multiple plugs.
- Do not place multiple plugs or portable power supply units behind the appliance.

The manufacturer declines all liability if the above-mentioned safety precautions are not complied with. **If in doubt, refer to your reseller.**

USE & TIPS

User interface introduction

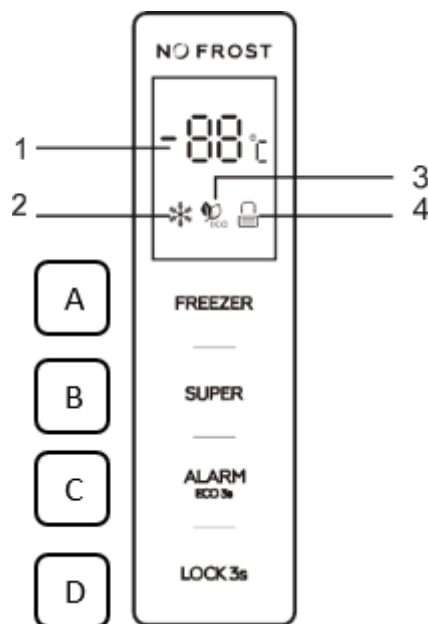

Operation Interface

- A- FREEZER:** Temperature control of the appliance
- B- SUPER:** Select and deselect super mode control
- C- ALARM/ECO:** Clear door opening alarm, select and deselect ECO mode
- D- LOCK:** Locking and unlocking

LED display

1. Display window for preset temperature
2. Super mode icon
3. ECO mode icon
4. Locking and unlocking icon

Illustration of the buttons

All buttons are valid only in unlocking status. Short beep after per touching of buttons.

FREEZER: temperature control of the appliance available only for user defined mode

Touching “FREEZER” button consecutively, the temperature will change in a circle from -14C~-22°C, stop touching and after 5 seconds flashing, temperature is set.

SUPER: Select and deselect super mode

- Press “**SUPER**” button to select super mode. After 5 seconds flashing of super mode icon, super mode is selected.
- When super mode is selected, super mode icon will light on, and display window will show -25°C.

- In super mode, touching “**FREEZER**” button, super mode icon will flash 3 times, but freezer temperature can not be changed.

To exit Super mode,

- Press “**SUPER**” button to deselect Super mode,
- Or after 50 hours of super mode without any operation, the refrigerator will automatically stop it and enter to previous setting.

Warning:

In super mode, noise of the appliance may be slightly higher than normal running.

ALARM/ECO: clear door opening alarm and high temperature alarm, select and deselect ECO mode

Short touching “**ALARM/ECO**” button to clear door opening alarm and high temperature alarm.

Touching “**ALARM/ECO** ” button for 3 seconds to select ECO mode. After 5 seconds flashing of ECO mode icon, ECO mode is selected.

When ECO mode is selected, ECO mode icon will light on, and display window will show different preset temperatures, depending on the ambient temperature (T_a) of where the appliance be placed, as below.

Ambient Temperature (T_a)	Preset Temperature
$T_a \leq 13 \text{ }^\circ\text{C}$	-18 $^\circ\text{C}$
$14 \text{ }^\circ\text{C} < T_a \leq 20^\circ\text{C}$	-18 $^\circ\text{C}$
$21 \text{ }^\circ\text{C} < T_a \leq 27^\circ\text{C}$	-18 $^\circ\text{C}$
$28 \text{ }^\circ\text{C} < T_a \leq 34^\circ\text{C}$	-16 $^\circ\text{C}$
$T_a > 35 \text{ }^\circ\text{C}$	-15 $^\circ\text{C}$

In ECO mode, “**FREEZER**” button will not respond to any touching. Touching “**ALARM/ECO**” button for 3 seconds to deselect ECO mode.

Note : Do not use ECO mode for freezing. Use the ECO mode only in case of short absence without leaving highly perishable food in your refrigerator.

LOCK: Locking and unlocking

Touching “**LOCK**” button for 3 seconds to lock the control panel, then the locking and unlocking icon will be "".In locking status, touch any button, the locking and unlocking icon will flash 3 times.

Touching “**LOCK**” button for 3 seconds to unlock the control panel, then the locking and unlocking icon will be "".

In unlocking status, all buttons are available.

If no operation in 25 seconds, the control panel will be locked automatically.

Door opening alarm

If the door keeps opening for 90 seconds, door opening alarm sounds. Close the door to stop the door opening alarm.

Or short touching “**ALARM/ECO**” button to clear door opening alarm.

High temperature alarm

If high internal temperature of the appliance is detected, high temperature alarm will sound, "ht" and detected temperature will display alternately on display window.

Short touching "ALARM/ECO" button to stop door opening alarm.

High temperature display will disappear automatically only if detected temperature goes back to normal.

How to stop the product

To completely stop the appliance, you must unplug the plug from the electrical outlet.

Daily use

Your refrigerator compartment is equipped with shelves, door racks and drawers with various logos to help you store your food in the right place.

Using the shelves

The walls of the refrigerator are equipped with a series of runners so that the shelves can be positioned as desired.

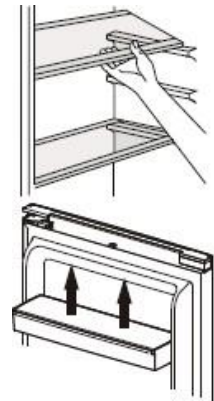

Positioning the small door trays

The small door trays can be removed to assist cleaning. To do this, progressively pull the door rack in the direction indicated by the arrows until you can remove it completely. After cleaning it, replace it in the desired location.

Disassemble the bottom drawer

1. Pull out the bottom drawer to stopper position.
2. Push up the elastic buckles on both sides of the bottom drawer.
3. Pull out the bottom drawer.

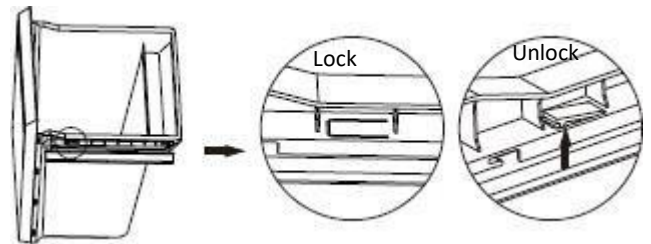

Ice cubes

This appliance can accept one or more ice cube trays for making ice cubes.

Freezing tips

To help you optimise the freezing process, here are some important tips:

- The maximum amount of food that you can freeze every 24 hours can be found on the ID plate.
- The freezing process takes 24 hours. Do not add any more food to freeze during this time.
- Only freeze good quality, fresh and properly washed food.
- Prepare food in small portions to enable it to be rapidly and completely frozen and to make it possible to subsequently thaw only the quantity required.
- Wrap up the food in aluminium foil or polyethylene food wraps which are airtight.

- Do not allow fresh, unfrozen food to touch the food which is already frozen to avoid raising their temperature.
- Iced products, if consumed immediately after removal from the freezer compartment, may cause frost burns to the skin.
- We recommend labelling and dating each frozen package.
- To obtain ice cubes faster, we recommend placing the ice cube trays in the top drawer.

Thawing food

- Before eating, frozen or deep frozen food may be thawed in the refrigerator compartment or at ambient temperature, depending on the time available.
- Some food may also be cooked directly when taken out of the freezer, while it is still frozen. In this case, cooking will take longer.

Important In the event of accidental thawing, caused for example by a power break, quickly eat the thawed food. Never refreeze thawed food.

Hints for the storage of frozen food

To guarantee optimum performance, comply with the following instructions:

- Ensure that frozen food has been stored correctly by the food retailer.
- Ensure that frozen food is quickly carried from the retailer to your freezer.
- Do not open the door too often or avoid leaving the door open longer than necessary.
- Once thawed, food will deteriorate rapidly and should never be refrozen.
- Do not exceed the storage states shown on the food.

CARE & CLEANING



Warning! Always unplug your appliance before any maintenance work. Never pull on the power cord, but only on the plug itself.

Cleaning

For hygiene reasons, regularly clean the appliance (sidewalls and interior and exterior accessories).

Important! Ethereal oils and organic solvents can damage plastic parts, e.g. lemon juice, butyric acid or acetic acid.

- Do not allow such substances to come into contact with appliance parts.
- Do not use any abrasive cleansers.
- Remove food from the appliance. Store it in a cool place and keep well covered.
- Clean the appliance and the interior accessories with a cloth and lukewarm water with a diluted white vinegar or bicarbonate of soda solution.
- After cleaning them, rinse surfaces with clear water and dry them.
- After everything is dry, plug the appliance back into the plug.

i Never clean the appliance with a steam cleaner.

Cleaning the drain

To stop the defrost water from running into the refrigerator, clean the drain at the back of the refrigerator part from time to time. To do this, use a cleaning product as shown in the diagram on the right.

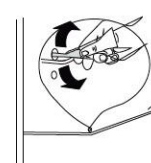

Replacing the light

This product contains a light source whose the energy efficiency class is G.

The light inside the fridge uses a LED. To replace it, please contact your after sales service or an approved technician.

You will find all the information you need to contact our authorized technicians and our after-sales service in the “CONTACTS & INFORMATION” section.

Defrosting the freezer (If your model is No Frost Model, you don't need to defrost it)

Warning! No thawed food may be replaced in the freezer. Place it in the refrigerator then eat it quickly.

A thin coating of frost will slowly form on the inside walls of the freezer. This layer should be removed. Never use a sharp object as it could damage the appliance.

For hygiene and food conservation reasons, we recommend defrosting the freezer at least once a year by proceeding as follows:

- Pull out the mains plug from the mains socket.
- Remove any food from the compartment and place it in a special container to ensure that there is no break in the cold chain (e.g. in an ice box or insulated bag, etc.).

- Leave the freezer door open (NB: leave the refrigerator door closed) and place a basin under the appliance to recover the water from defrosting. You can also speed up this process by placing a bowl of hot water inside the compartment.
- Once defrosting is complete, dry the inside properly.
- Plug the power cord back in to return the appliance to service.
- Wait until the freezer has reached the recommended temperature before putting the food back in it.

Refreezing a thawed product encourages the spread of bacteria. This may become a health hazard if the bacteria that spreads are pathogens, as these may cause more or less serious food poisoning depending on the type of bacteria involved. If in doubt, cook the food involved.

Troubleshooting



Warning! If there is any anomaly, unplug your appliance. Only a qualified electrician or competent person may carry out troubleshooting.

If there is any anomaly during operation, check the following points before calling our approved after sales service or a qualified professional.

Problem	Possible cause	Solution
Appliance does not work.	The power cord is not plugged in or is loose.	Connect the power cord.
	Fuse has blown or is defective.	Check fuse, replace if necessary.
	Outlet is defective.	Electrical malfunctions need to be repaired by an electrician.
Appliance freezes or cools too much.	Temperature is set too cold	Turn the thermostat to a warmer setting temporarily.
Food is not frozen enough.	Temperature is not properly set.	Please refer to the section on setting the temperature.
	Door was open for an extended period.	Only open the door when necessary.
	A large quantity of warm food was placed in the appliance within the last 24 hours.	Turn the thermostat to a colder setting temporarily.
	The appliance is near a heat source.	Please refer to the installation location section
Heavy build-up of frost on the door seal.	The door seal is not sealing.	Carefully warm the leaking sections of the door seal with a hair dryer (on a cool setting). At the same time, handle the heated door seal with your hands to ensure that the appliance seals.
Water on the floor.	Water drain hole is blocked.	Please refer to the "Care and cleaning" section.
Appliance surfaces are hot when in use.	This is normal. Heat exchanger parts are located in the sidewalls.	Wear gloves when touching the sidewalls if necessary.
Unusual noises	The appliance is not level.	Readjust the feet.
	The appliance is touching the wall or other objects.	Move the appliance slightly.
	A component, e.g. a pipe, on the rear of the appliance is touching	If necessary, carefully bend the component out of the way.

	another part of the appliance or the wall.	
--	--	--

① **Some noises may be heard during normal appliance operation (compressor operating cycle, automatic defrosting, circulation of the refrigerating gas through the appliance, etc.).**

 **If you cannot find the cause of the anomaly, only call our approved after sales service or a qualified professional.**

CONTACTS & INFORMATION

Customer Relations France

For more information about our products or to contact us, please:

- Visit our website: www.brandt.com

Servicing and repairs

A qualified professional accredited must make any repairs to your appliance;

When making contact, mention the complete reference of your appliance (model, type, serial number). This information is provided on the ID plate located at the bottom left of the refrigerator (above the shelf or behind the crisper).

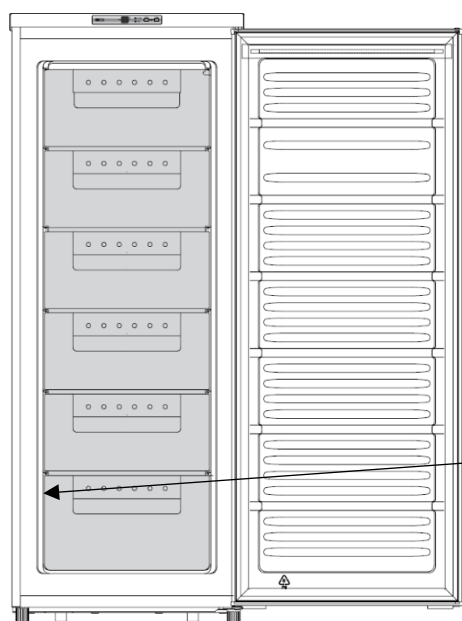

Reference	
Serial number	
Type	
Model	
Service Reference	



You can find a list of approved service centres on our website www.brandt.com

This website also allows access to information on spare parts.

Original replacement parts



When any maintenance work is being performed, ask that only certified original spare parts be used..

The minimum length of time for making available spare parts listed in European Regulation 2019-2019-EU and accessible especially to the appliance user is 10 years under the terms set out in the above regulation.

Guarantee

Please contact your reseller to benefit from the guarantee. The manufacturer does not offer any commercial guarantee for the refrigeration appliance.

Estimado/a cliente/a:

Le agradecemos la confianza que ha depositado en nosotros al adquirir este frigorífico BRANDT.

Hemos diseñado y fabricado este producto para que responda lo mejor posible a sus necesidades y modo de vida y lo hemos hecho con la pasión, el saber hacer y el espíritu innovador que nos identifican desde hace más de 60 años.

Con el fin de responder lo mejor posible a sus necesidades y siguiendo con nuestra política de mejora continua de nuestros productos, nuestro servicio de atención al cliente atenderá todas sus preguntas y sugerencias.

También puede visitar nuestra página web www.brandt.com donde encontrará todos nuestros productos, así como información útil y complementaria.

En **BRANDT** nos complace acompañarle en su día a día y queremos que disfrute plenamente de su compra.



Importante: antes de poner en marcha su electrodoméstico, lea atentamente esta guía de instalación y uso para familiarizarse más rápidamente con su funcionamiento.

SEGURIDAD



Este aparato cumple las normas europeas



NORMAS DE SEGURIDAD

Para su seguridad y una utilización correcta del aparato, lea atentamente este manual (incluidas las advertencias y los consejos útiles que contiene) antes de la instalación y la primera utilización.

Con el fin de evitar dañar el aparato y/o herirse inútilmente, es importante que las personas que vayan a utilizarlo hayan tenido completamente conocimiento de su modo de funcionamiento, así como de las consignas de seguridad.

Conserve este manual y piense en guardarlo cerca del aparato, para que se transmita con este último en caso de venta o traslado. Esto permitirá garantizar un funcionamiento óptimo y evitar cualquier riesgo de herida.

El fabricante no podrá ser considerado como responsable en caso de mala manipulación del aparato.

SEGURIDAD GENERAL Y ADVERTENCIAS

Está exclusivamente destinado a un uso doméstico y privado. Solo puede utilizarse en un medio cubierto, cerrado y calentado como una cocina o cualquier otra pieza que responda a las mismas especificaciones. Su utilización en locales comunes como locales profesionales, salas de descanso, talleres, campings, hoteles, etc. no responde al uso conforme especificado por el fabricante.



ADVERTENCIA Durante la instalación, el mantenimiento y el uso del aparato, manténgalo alejado de cualquier fuente de ignición. El símbolo en el margen, situado en la parte posterior del aparato, significa que hay materiales inflamables en esta zona.

Los agentes de refrigeración y aislamiento utilizados en este aparato contienen gases inflamables.

Durante el transporte, la instalación, el mantenimiento y el uso del aparato, compruebe que ninguno de los componentes del circuito de refrigeración esté dañado. Si el circuito de refrigeración estuviera dañado:

- ✓ Evite las llamas desnudas y cualquier fuente de ignición.
- ✓ Ventile bien la habitación donde se encuentre el aparato.



Seguridad de instalación

- Este aparato debe instalarse, fijado en caso necesario y utilizarse siguiendo las instrucciones de este manual, para evitar cualquier riesgo debido a su eventual inestabilidad o a una mala instalación.
- Mantenga despejadas las rejillas de ventilación situadas en el interior del aparato o en la estructura de encastramiento.
- Puede resultar peligroso tratar de modificar la composición del aparato.
- Asegúrese de que el cable de alimentación no quede atascado ni dañado al colocar el aparato.
- Cualquier daño en el cordón puede causar un cortocircuito, y/o una electrocución.
- Si el cable de alimentación está deteriorado, para evitar cualquier peligro, deberá ser sustituido por el fabricante, su servicio técnico o una persona cualificada.
- Las tomas de corriente o los suministros de alimentación portátiles no deben colocarse en la parte posterior del aparato.
- Para los modelos equipados de un distribuidor de agua o un compartimento de cubitos de hielo, utilice solo agua potable.



Seguridad de las personas vulnerables

- Este aparato puede ser utilizado por niños de al menos 8 años y por personas que tengan capacidades físicas, sensoriales o mentales reducidas, o privadas de experiencia o de conocimiento, si son supervisados correctamente o si se les proporciona instrucciones relativas a la utilización del aparato en total seguridad y se han comprendido los riesgos que se corren.
- Los niños no deben jugar con el aparato.
- La limpieza y el mantenimiento por el usuario no deben ser efectuados

por los niños sin supervisión.

- Los niños de 3 a 8 años de edad pueden cargar y descargar frigoríficos.
- Conserve todos los embalajes fuera de alcance de los niños, ya que existe un riesgo de sofocación.



Seguridad de uso

- No dañe el circuito de refrigeración.
- No utilice dispositivos mecánicos u otros medios para acelerar el proceso de descongelación, salvo los recomendados por el fabricante.
- No utilice aparatos eléctricos dentro del compartimento de almacenamiento de los productos, salvo los recomendados por el fabricante.
- No guarde en este aparato sustancias explosivas como aerosoles que contengan gases propulsores inflamables.



Seguridad alimentaria

Para evitar la contaminación de los alimentos, hay que respetar las siguientes instrucciones:

- No deje la puerta abierta durante mucho rato, ya que podría aumentar de manera significativa la temperatura de los compartimentos del aparato.
- Limpie regularmente las superficies que puedan estar en contacto con los alimentos y los sistemas de evacuación accesibles.
- Limpie los recipientes de agua si no se han utilizado durante 48 horas. Enjuague bien el sistema de distribución conectado a una red de distribución de agua si no se ha tomado agua durante 5 días.
- Guarde la carne y el pescado crudos en los compartimentos apropiados de la nevera para que no entren en contacto con otros alimentos ni suelten líquido sobre otros alimentos.
- Los compartimentos para alimentos congelados 2** convienen para guardar alimentos precongelados y almacenar o fabricar helados y cubitos de hielo.
- Los compartimentos para alimentos congelados 2** y 3** no convienen para congelar alimentos frescos.

- Si piensa dejar el frigorífico vacío durante mucho tiempo, apáguelo, descongélelo, límpielo, séquelo y deje la puerta abierta para evitar la formación de moho en el interior.

ELIMINACIÓN



Este símbolo indica que este aparato no debe tratarse como un residuo doméstico.

Cuando elimine el sistema, hágalo en un centro de recogida autorizado.

El aparato contiene numerosos materiales reciclables. Está marcado con este logo que indica que los aparatos usados se deben depositar en un punto de recogida habilitado.

Infórmese con su distribuidor o los servicios técnicos de su ciudad para conocer los puntos de recogida de los aparatos usados más próximos a su domicilio. De este modo, el reciclaje de los aparatos que organiza el fabricante se efectuará en óptimas condiciones, de acuerdo con la directiva europea sobre los residuos de equipos eléctricos y electrónicos.

Algunos materiales de embalaje de este aparato también son reciclables. Participe en su reciclaje y ayude a proteger el medio ambiente llevándolos a los contenedores municipales previstos a tal efecto.

De conformidad con las disposiciones legales más recientes en materia de protección y respeto del medio ambiente, el aparato no contiene HFC, sino un gas refrigerante llamado R600a. El tipo exacto de gas refrigerante utilizado en el aparato se indica claramente en la placa descriptiva situada dentro del aparato, en la pared izquierda inferior. El R600a es un gas no contaminante que no perjudica la capa de ozono y cuya contribución al efecto invernadero es casi nula.

Los aparatos usados se deben desechar inmediatamente.

Desconecte y corte el cable de alimentación a ras del aparato. Inhabilite el cierre de la puerta, o, mejor aún, desmonte la puerta para evitar que un niño o un animal pueda quedar encerrado dentro.

DISEÑO ECOLÓGICO

Para acceder a la información sobre el modelo de aparato que ha adquirido, que figura en la base de datos de productos en virtud del Reglamento (UE) 2019/2016 y relativa al etiquetado energético, visite el sitio web específico en la siguiente dirección: <https://eprel.ec.europa.eu/>

Para encontrar la referencia del aparato en el sitio web, introduzca la referencia de servicio indicada en la placa de identificación del aparato.

O bien, puede escanear el código QR de la etiqueta energética del aparato.

Diseño y presentación del aparato

- Este frigorífico no debe ser utilizado como un aparato encastrable.
- Ha sido diseñado y probado para optimizar el consumo de energía.
- El diseño propuesto es la solución ideal para optimizar el consumo energético y la conservación de los alimentos.

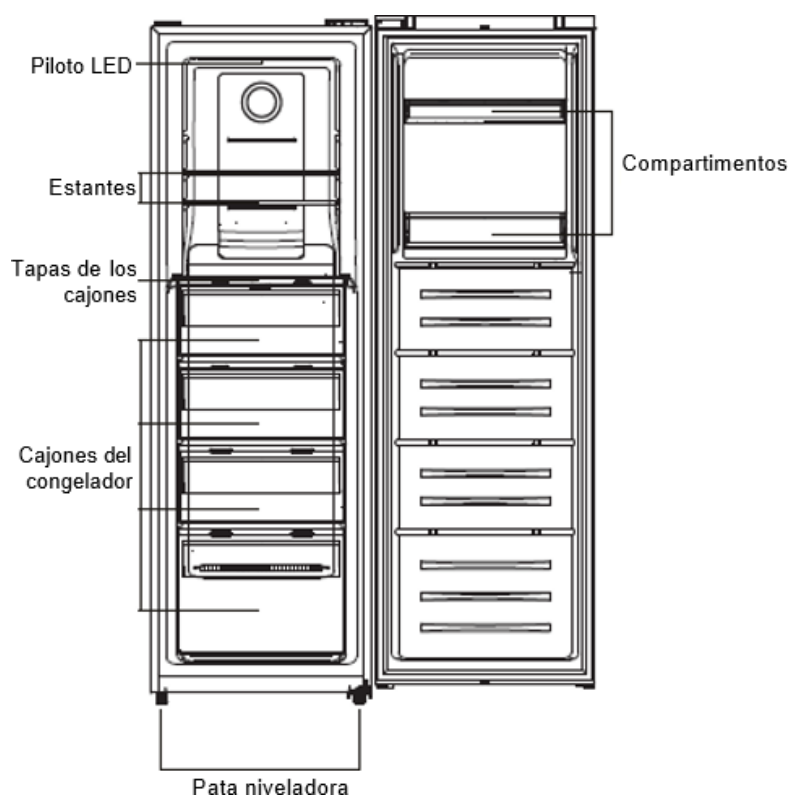

La ilustración sirve únicamente como orientación, compruebe los detalles en el aparato.

Solo una instalación correcta del aparato que respete las indicaciones de este manual de instalación y de uso le permitirá conservar los alimentos en buenas condiciones y le permitirá ahorrar energía.

Ahorro de energía

Para limitar el consumo eléctrico del aparato:

- Instálelo en un lugar apropiado (ver capítulo "Instalación del aparato").
- Mantenga las puertas abiertas el menor tiempo posible.
- No introduzca alimentos aún calientes en el frigorífico ni en el congelador, en particular si se trata de sopas o preparaciones que liberen una gran cantidad de vapor.
- Vele por el funcionamiento óptimo del aparato: no deje que se acumule demasiada escarcha en el congelador (descongélelo cuando el espesor de escarcha supere 5-6 mm) y limpie periódicamente el condensador.
- Controle regularmente las juntas de las puertas y verifique que siempre cierran eficazmente. De lo contrario, contacte con el servicio técnico.
- No lo regule a una temperatura demasiado baja.

Conservación de los alimentos



Se deben respetar algunas consignas:

- Respete la cadena de frío y recuerde activar la función Booster al menos 6 horas antes de volver de la compra.
- Descongele el congelador y límpielo al menos una vez al año.
- Guarde los platos caseros en el frigorífico, teniendo cuidado de enfriarlos previamente.
- Compruebe que el aparato esté ajustado según las temperaturas recomendadas a continuación. Se recomiendan las temperaturas de cada compartimento para optimizar la conservación de los alimentos y evitar cualquier desperdicio.

Grupo	Tipo de compartimento	Temperatura recomendada
Compartimentos para alimentos congelados	Compartimento 0* (según modelo)	0 °C
	Compartimento 1* (según modelo)	-6 °C
	Compartimento 2* (según modelo)	-12 °C
	Compartimento 3* (según modelo)	-18 °C
	Cajones/Estantes de congelador 4* (según modelo)	-18 °C

- Guarde los alimentos en los lugares recomendados en las siguientes tablas.

Compartimentos para alimentos congelados (según modelo)

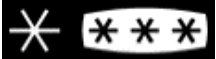
Compartimentos congelador	Logos y serigrafía	Tipo de alimentos
Compartimento 0*		Para guardar durante unas horas sorbetes y hacer cubitos de hielo. No conviene para congelar alimentos frescos.
Compartimento 1*		Para guardar durante unas horas productos congelados y hacer cubitos de hielo. No conviene para congelar alimentos frescos.
Compartimento 2*		Para guardar durante unos días productos congelados y hacer helados y cubitos de hielo. No conviene para congelar alimentos frescos.
Compartimento 3*		Para guardar durante unas semanas o unos meses productos congelados y hacer cubitos de hielo. No conviene para congelar alimentos frescos.
Cajones/Estantes de congelador 4*		Para congelar alimentos y guardar: <ul style="list-style-type: none"> - Carnes, pescados (cajón/estante inferior). - Verduras, patatas fritas (cajón/estante intermedio). - Helados, frutas, platos preparados (cajón/estante superior).

INSTALACIÓN

Mantenimiento previo a la instalación

Antes de colocar el aparato y conectarlo a la red eléctrica, lave las paredes y los accesorios internos con agua tibia y jabón neutro para eliminar el olor a nuevo y seque bien.

❗ No utilice detergentes ni limpiadores abrasivos, ya que podrían dañar el revestimiento.

Cuando lo utilice por primera vez o tras un largo periodo de inactividad, antes de colocar alimentos en el compartimento, deje funcionar el aparato durante al menos 2 horas con los ajustes al máximo.

Colocación

⚠ ¡Atención! No exponga el aparato a ninguna llama.

- Coloque el aparato en una habitación seca y ventilada.
- Coloque el aparato lejos de fuentes de calor como radiadores, calderas, luz solar directa, etc.
- El aparato ha sido diseñado para un funcionamiento óptimo a una determinada temperatura ambiente. Se dice entonces que está diseñado para una "clase climática" particular. Esta clase climática se indica claramente en la placa (ver capítulo "Contacto"). Puede que el frigorífico no alcance la temperatura interior adecuada si se usa fuera de los límites de temperatura de su clase climática asignada. Compruebe que el emplazamiento elegido respete estos límites de temperatura:

Clase	Temperatura ambiente
SN	Este aparato está diseñado para ser utilizado a una temperatura ambiente de entre 10 °C y 32 °C.
SN-ST	Este aparato está diseñado para ser utilizado a una temperatura ambiente de entre 10 °C y 38 °C.
SN-T	Este aparato está diseñado para ser utilizado a una temperatura ambiente de entre 10 °C y 43 °C.
N	Este aparato está diseñado para ser utilizado a una temperatura ambiente de entre 16 °C y 32 °C.
ST	Este aparato está diseñado para ser utilizado a una temperatura ambiente de entre 16 °C y 38 °C.
T	Este aparato está diseñado para ser utilizado a una temperatura ambiente de entre 16 °C y 43 °C.

- No coloque el aparato en balcones, porches, terrazas, garajes, etc. El calor excesivo en verano y el frío extremo en invierno impiden su correcto funcionamiento y, por tanto, la buena conservación de los alimentos.
- Asegure la nivelación del aparato ajustando bien una o varias de las patas que tiene debajo (ver apartado "Nivelación del aparato").

❗ Si el aparato está equipado de ruedas, recuerde que únicamente sirven para facilitar los pequeños movimientos. No lo desplace sobre trayectos más largos.

Cambiar el sentido de apertura de la puerta

Antes de revertir las puertas, prepare los elementos y materiales indicados debajo:
destornillador plano, destornillador estrella, llaveinglesa y componentes incluidos en la bolsa:

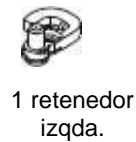
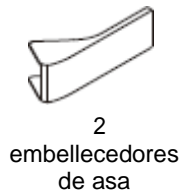
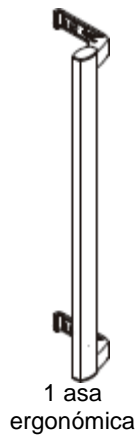

1. Retire la cubierta superior de la caja de cables

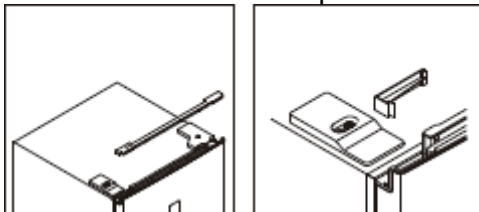

2. Suelte el embellecedor de la bisagra superior y quite los conectores del interruptor de la puerta y la pantalla.

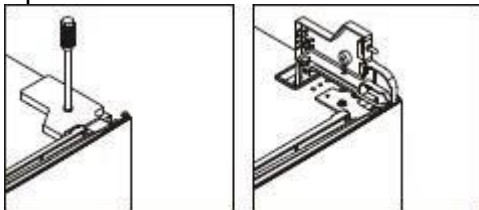

3. Afloje y retire la bisagra superior y luego saque la puerta

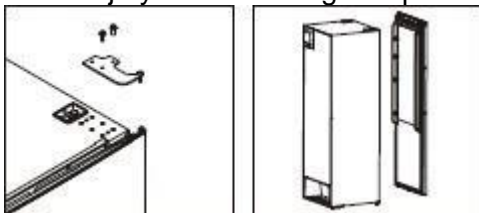

4. Retire el retenedor derecho y saque el retenedor izquierdo de la bolsa de accesorios y póngalo en el lado izquierdo.

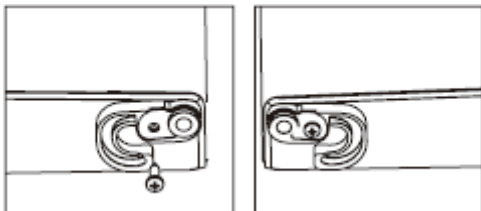

5. Suelte la bisagra inferior, retire la pata ajustable del lado izquierdo y póngala en el lado derecho.



6. Afloje el pasador de la bisagra inferior y llévelo del lado derecho al izquierdo, luego instale la bisagra inferior en el lado izquierdo del aparato.

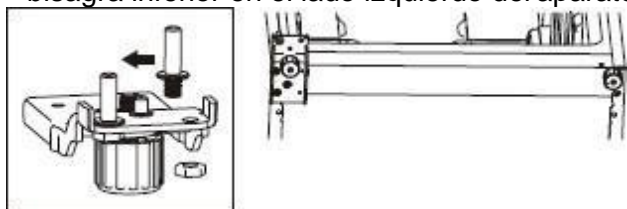

7. Afloje el pasador de la bisagra inferior y llévelo del lado inferior al lado superior. Retire el interruptor de puerta del embellecedor de la bisagra derecha y póngalo en el embellecedor de la bisagra izquierda, que encontrará en la bolsa de accesorios.

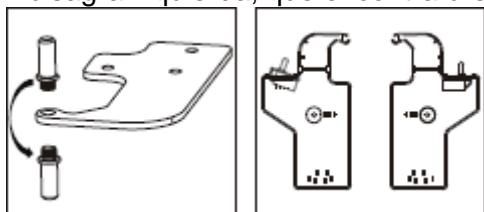

8. Suelta y mueva la cubierta decorativa superior del lado izquierdo y póngala en el lado derecho.

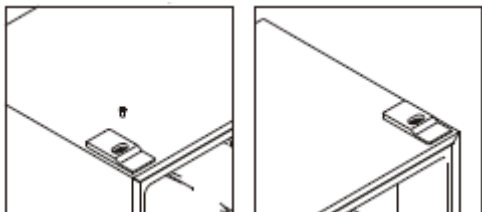

9. Instale la puerta y luego lleve los cables de conexión del lado derecho al lado izquierdo.

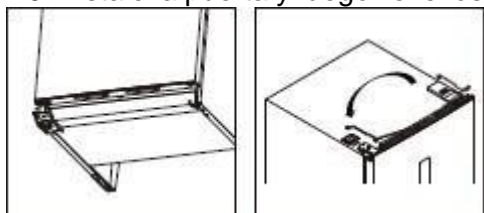

10. Coloque la bisagra superior en el lado izquierdo, ajustándola bien para asegurarse de que la junta quede perfectamente sellada.

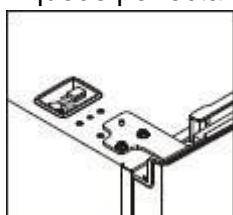

Enchufe los conectores del interruptor de puerta y de pantalla y ponga el embellecedor de la bisagra superior izquierda.

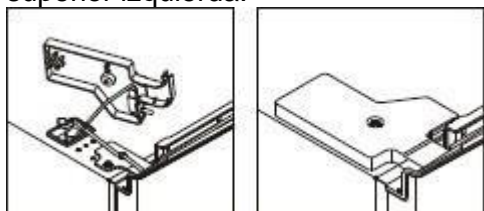

11. Instale la cubierta superior de la caja de cables en el lado derecho.

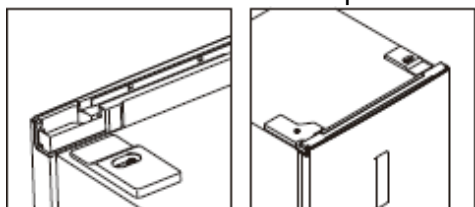

Instalación del asa ergonómica

1. Retire los embellecedores de tornillos

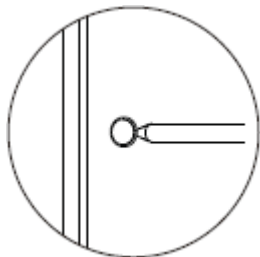

2. Saque el asa ergonómica del cajón de verduras y fíjela.



3. Ponga los embellecedores de asa

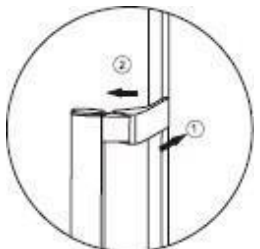

Espacio mínimo necesario

- Seleccione un lugar que no esté directamente expuesto a la luz del sol.
- Seleccione un lugar bastante espacioso como para que las puertas del frigorífico se abran con facilidad.
- Prevea una distancia de seguridad a la derecha (D), a la izquierda (D), por detrás (E) y por arriba (F) del aparato. De esta manera optimizará su funcionamiento, reducirá el consumo de energía y así ¡su factura de electricidad! (ver esquema a continuación).
- Asegúrese de que el aire pueda circular libremente por la parte trasera del aparato.

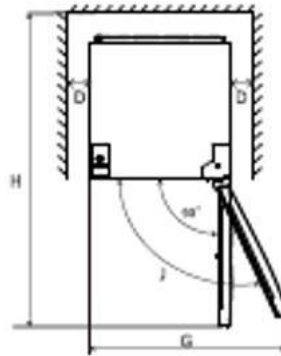
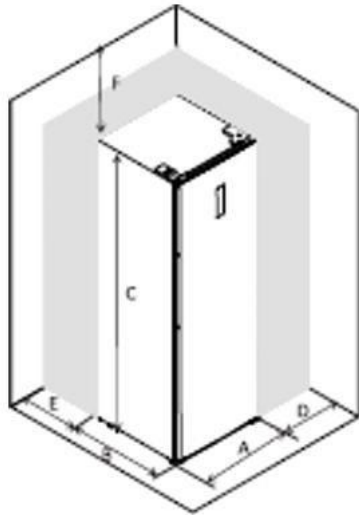

A	595
B	660
C	1851
D	min=10
E	min=50
F	min=50
G	835
H	1323
J	115°

i Atención: este aparato no es encastrable.

Nivelación del aparato

Instale el frigorífico en una superficie plana.

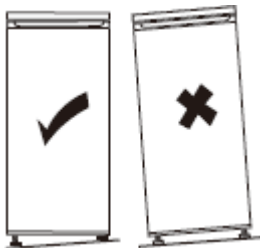

Si el aparato no está correctamente nivelado, las puertas no quedarán bien alineadas y puede que se pierda la hermeticidad de los compartimentos.

Para nivelar lateralmente el aparato, ajuste las dos patas delanteras.

Una vez instalado el aparato, ajuste las patas de modo que esté inclinado ligeramente hacia atrás para facilitar el cierre correcto de la puerta. En caso necesario, ajuste las patas.

Procedimiento de ajuste de las patas delanteras

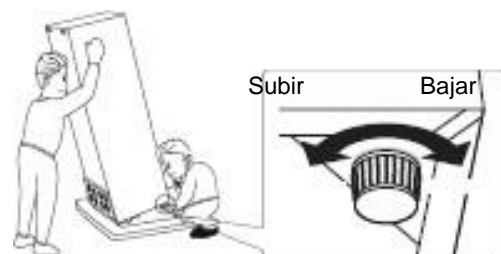

Conexión eléctrica



¡Atención! Al instalar el aparato se debe dejar espacio suficiente para poder acceder con facilidad a la toma de pared y poder así quitar y poner el enchufe.

- La instalación eléctrica debe ajustarse a las normas vigentes y debe ser capaz de resistir la potencia máxima mencionada en la placa descriptiva.
- La toma de corriente debe ser fácilmente accesible, pero estar fuera del alcance de los niños.
- Por su seguridad, debe garantizar la puesta a tierra del aparato. Si el enchufe no está conectado a tierra, consulte con un electricista cualificado para conectar el aparato según las normativas aplicables.
- No utilice alargaderas ni adaptadores ni ladrones.
- Las tomas de corriente o los suministros de alimentación portátiles no deben colocarse en la parte posterior del aparato.

El fabricante declina toda responsabilidad en caso de no respetarse las precauciones de seguridad indicadas más arriba. **En caso de duda, consulte con su instalador.**

UTILIZACIÓN Y CONSEJOS

Panel de control

Interfaz de usuario - Introducción

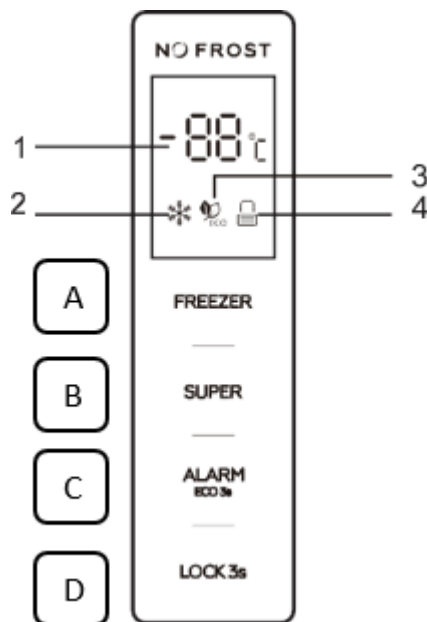

Botones de modo

- A- FREEZER:** control de temperatura del aparato
- B- SUPER:** seleccionar y deseleccionar el modo Super control
- C- ALARM/ECO:** borrar alarma de puerta abierta seleccionar y deseleccionar el modo ECO
- D- LOCK:** Bloqueo y desbloqueo

Pantalla LED

1. Ventana de visualización de temperatura preconfigurada
2. Icono modo Super
3. Icono modo ECO
4. Icono de bloqueo y desbloqueo

Funcionamiento de los botones

Los botones funcionan solo en estado de desbloqueo. Se escuchará un breve pitido tras pulsar el botón.

FREEZER: control de temperatura del aparato disponible solo para el modo definido por el usuario.

Al pulsar el botón **FREEZER** consecutivamente, la temperatura varía (de -14 °C a -22 °C) y al cabo de 5 segundos de parpadeo se fija la

SUPER: seleccionar y deseleccionar el modo Super

Pulse el botón **SUPER** para seleccionar el modo Super. El icono del modo Super parpadea durante 5 segundos y queda seleccionado.

Entonces, el icono del modo Super se enciende y la ventana de visualización muestra -25 °C.

En el modo Super, al pulsar el botón **FREEZER**, el icono del modo Super parpadea 3 veces, pero la temperatura del congelador no se puede cambiar.

Para salir del modo Super,

- Pulse el botón **SUPER** para deseleccionar el modo Super.

- O después de 50 horas de modo Super sin ninguna operación, el frigorífico lo para automáticamente y vuelve a la configuración anterior.

Atención:

en modo Super, puede que el aparato haga un poco más de ruido que durante el funcionamiento normal.

ALARM/ECO: borrar alarma de puerta abierta y temperatura alta, seleccionar y deseleccionar el modo ECO

Pulse brevemente el botón **ALARM/ECO** para borrar la alarma de puerta abierta.

Pulse el botón **ALARM/ECO** durante 3 segundos para seleccionar el modo ECO. El icono del modo ECO parpadea durante 5 segundos y queda seleccionado.

Al seleccionar el modo ECO, el icono del modo ECO se enciende y la ventana de visualización muestra diferentes temperaturas preconfiguradas según la temperatura ambiente (Ta) del lugar donde se instale el aparato.

Con el modo ECO activado, el botón **FREEZER** no funciona.

Pulse el botón **ALARM/ECO** durante 3 segundos para deseleccionar el modo ECO.

Nota : No utilice el modo ECO para congelar. Utilice el modo ECO sólo cuando vaya a ausentarse por poco tiempo y no deje productos muy perecederos en el frigorífico.

LOCK: Bloqueo y desbloqueo

Pulse el botón **LOCK** durante 3 segundos para bloquear el panel de control. El icono de bloqueo y desbloqueo aparecerá "".

Con la función de bloqueo activada, pulse cualquier botón y el icono de bloqueo y desbloqueo parpadeará 3 veces.

Pulse el botón **LOCK** durante 3 segundos para desbloquear el panel de control. El icono de bloqueo y desbloqueo aparecerá "".

En estado de desbloqueo, todos los botones están disponibles.

Si no se realiza ninguna operación en 25 segundos, la panel de control se bloquea automáticamente.

Alarma de puerta abierta

Si la puerta permanece abierta unos 90 s, se disparará una alarma que no dejará de sonar hasta que se cierre la puerta.

También puede pulsar brevemente el botón **ALARM/ECO** para borrar la alarma de puerta abierta.

Alarma de temperatura alta

Si se detecta una temperatura alta en el interior del aparato, suena la alarma de temperatura alta y la temperatura detectada se muestra en la ventana de visualización.

También puede pulsar brevemente el botón **ALARM/ECO** para borrar la alarma de puerta abierta.

La indicación de temperatura alta desaparece automáticamente solo si la temperatura detectada vuelve a la normalidad.

Parar el aparato

Para detener completamente el aparato, debe desenchufar el enchufe del tomacorriente.

Uso cotidiano

El compartimento del frigorífico incluye estantes, balcones y cajones con diferentes imágenes que ayudan a guardar los alimentos en el lugar correcto.

Uso de los balcones

Las paredes del frigorífico llevan una serie de guías que permiten colocar los estantes a la altura deseada.

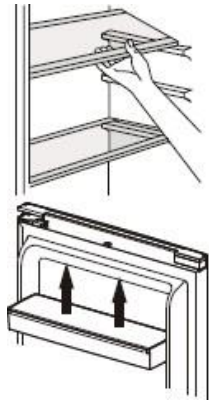

Colocación de los balcones de puerta

Los balcones de puerta se pueden quitar para facilitar la limpieza del aparato. Para ello, tire poco a poco del balcón en la dirección indicada por las flechas hasta poder quitarlo del todo. Después de limpiarlo, vuelva a ponerlo donde quiera.

Desmontar el cajón inferior

1. Tire del cajón inferior hasta la posición máxima
2. Levante las presillas elásticas de ambos lados del cajón inferior.
3. Saque el cajón inferior

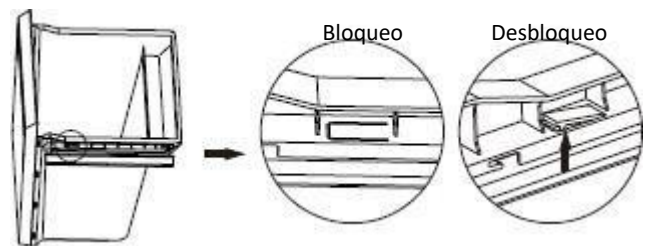

Cubitos de hielo

Este aparato puede llevar una o más cubiteras.

Consejos de congelación (según modelo)

Consejos para optimizar el proceso de congelación:

- La cantidad máxima de alimentos que puede congelar en 24 horas figura en la placa descriptiva del aparato.
- El proceso de congelación dura 24 horas. Durante ese tiempo, no añada más alimentos.
- Congele solo alimentos de buena calidad, frescos y bien lavados.
- Guárdelos en porciones pequeñas para que se congelen de forma más rápida y completa y poder así descongelar solo la cantidad necesaria.
- Embale los alimentos en papel de aluminio o una bolsa de polietileno estanca.
- Los alimentos frescos o descongelados no deben entrar en contacto con alimentos ya congelados para evitar que aumente su temperatura.
- No consuma sorbetes justo después de sacarlos del congelador: podría quemarse.
- Le recomendamos que etiquete y feche cada paquete de alimentos congelados.
- Para obtener cubitos de hielo más rápidamente, coloque las cubiteras en el cajón superior.

Descongelación

Antes de su consumo, los alimentos congelados o ultracongelados se pueden descongelar en el compartimento frigorífico o a temperatura ambiente, según el tiempo disponible.

Algunos alimentos también se pueden cocinar directamente al sacarlos del congelador, aún congelados. En tal caso, el tiempo de cocción será más largo.

Importante: En caso de descongelación accidental, por ejemplo, tras un corte de electricidad, consuma los alimentos descongelados rápidamente y no los vuelva a congelar.

Consejos para el almacenamiento de alimentos congelados

Para garantizar un rendimiento óptimo, observe las siguientes pautas:

- Verifique que el fabricante haya respetado la cadena de frío.
- Procure que no se rompa la cadena de frío entre la tienda donde adquirió los alimentos congelados y el congelador de su casa.
- No abra la puerta con demasiada frecuencia ni deje la puerta abierta más tiempo del necesario.
- Una vez descongelados, los alimentos se deterioran rápidamente y no deben volver a congelarse.
- Respete las fechas límite de conservación indicadas en los alimentos.

MANTENIMIENTO Y LIMPIEZA



¡Atención! Antes de cualquier tarea de mantenimiento, desconecte el aparato. No tire del cable de alimentación: agarre directamente el enchufe.

Limpieza

Por motivos de higiene, limpie el aparato con regularidad (paredes interiores y exteriores y accesorios).

Importante: los aceites etéreos y los disolventes orgánicos (zumo de limón, ácido butírico, ácido acético...) pueden dañar las piezas de plástico.

- No deje que este tipo de sustancias entren en contacto con los componentes del aparato.
- No utilice detergentes abrasivos.
- Retire los alimentos del aparato. Guárdelos envasados en un lugar fresco.
- Limpie el aparato y los accesorios interiores con un paño y agua tibia diluida con vinagre blanco o bicarbonato sódico.
- Después de limpiar, enjuague las superficies con agua dulce y séquelas.
- Una vez que esté todo seco, vuelva a enchufar el aparato.

ⓘ No limpie el aparato con un limpiador a vapor.

Limpiar el orificio de evacuación

Para evitar que el agua de descongelación vaya hacia el frigorífico, limpie de vez en cuando el orificio de evacuación situado en la parte posterior del frigorífico. Para ello, use un producto de limpieza como se indica en el esquema de la derecha.

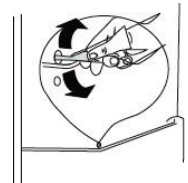

Reemplazo de la bombilla

This product contains a light source whose the energy efficiency class is G.

The light inside the fridge uses a LED. To replace it, please contact your after sales service or an approved technician.

You will find all the information you need to contact our authorized technicians and our after-sales service in the "CONTACTS & INFORMATION" section.

Descongelar el congelador



¡Atención! Los alimentos descongelados no se deben volver a congelar. Póngalos en el frigorífico y consúmalos lo antes posible.

En las paredes interiores del congelador se va formando una fina capa de escarcha que hay que eliminar. No utilice para ello objetos afilados, ya que podría dañar el aparato.

Por motivos de higiene y de conservación, conviene descongelar el congelador al menos una vez al año de la siguiente manera:

- Desconéctelo de la alimentación principal.

- Saque los alimentos del compartimento y colóquelos en un recipiente específico para evitar que se rompa la cadena de frío (p. ej.: una nevera portátil, una bolsa isotérmica...).
- Deje la puerta del congelador abierta (Nota: deje la puerta del frigorífico cerrada) y coloque un recipiente debajo del aparato para recuperar el agua de la descongelación. También puede acelerar el proceso colocando un bol de agua caliente dentro del compartimento.
- Una vez finalizada la descongelación, seque bien el interior.
- Vuelva a conectar el enchufe de alimentación a la toma de red para encender el aparato.
- Espere a que el congelador esté a la temperatura recomendada antes de introducir los alimentos.

Atención: volver a congelar un producto descongelado promueve la proliferación de bacterias. Algo que puede resultar peligroso para la salud si dichas bacterias son patógenas, ya que podrían causar intoxicaciones alimentarias más o menos graves según el tipo de bacteria. En caso de duda, cocine los alimentos antes de meterlos al congelador.

Reparación



¡Atención! Ante cualquier avería o problema de funcionamiento, desconecte el aparato. Solo un electricista cualificado o una persona competente puede solucionar el problema.

En caso de problema de funcionamiento, compruebe los siguientes puntos antes de llamar al servicio posventa autorizado o a un profesional cualificado.

Problema	Causa posible	Solución
El aparato no funciona.	El cable de alimentación principal no está conectado o está suelto.	Conecte el cable de alimentación principal.
	El fusible se ha fundido o está defectuoso.	Compruebe el fusible y cámbielo si es necesario.
	El enchufe está defectuoso.	Las averías eléctricas deben ser resueltas por un electricista.
El aparato congela o enfría demasiado.	El aparato está ajustado a una temperatura demasiado baja.	Ajuste temporalmente el termostato a una temperatura más alta.
La comida no está suficientemente congelada.	La temperatura no está bien ajustada.	Consulte el capítulo sobre el ajuste de la temperatura.
	La puerta ha estado abierta durante mucho tiempo.	Abra la puerta solo cuando sea necesario.
	Se ha colocado una gran cantidad de comida tibia en el aparato durante las últimas 24 horas.	Ajuste temporalmente el termostato a una temperatura menos alta.
	El aparato está cerca de una fuente de calor.	Consulte el capítulo sobre el lugar de instalación.
Se acumula una capa gruesa de escarcha en la junta de la puerta.	La junta de la puerta no es hermética.	Caliente con cuidado las partes con fugas de la junta de la puerta con un secador (a temperatura baja). Al mismo tiempo, manipule la junta de la puerta calentada con las manos para comprobar la estanqueidad del aparato.
Cae agua al suelo.	El orificio de evacuación está obstruido.	Consulte el capítulo sobre limpieza y mantenimiento.
Las paredes del aparato están calientes.	Es normal. Las piezas del intercambiador de calor están en las paredes.	Póngase guantes para tocar las paredes si es necesario.

Ruidos anormales	El aparato no está nivelado.	Reajuste las patas.
	El aparato golpea la pared u otros objetos.	Mueva un poco el aparato.
	Un componente (p. ej.: un tubo) situado en la parte posterior del aparato toca otra parte del aparato o la pared.	Si es necesario, doble con cuidado el componente para disponer de más espacio.

- ① **Puede que se escuchen ruidos durante el funcionamiento normal del aparato (ciclo de funcionamiento del compresor, descongelación automática, circulación de gas refrigerante dentro del aparato, etc.).**
-  **Si no encuentra el origen de la avería o el problema de funcionamiento, contacte con nuestro servicio posventa autorizado o con un profesional cualificado.**

CONTACTO E INFORMACIÓN

Intervenciones

Las eventuales intervenciones que pueda requerir el aparato deberán ser efectuadas un profesional cualificado y autorizado.

Cuando realice su llamada, mencione la referencia completa del aparato (modelo, tipo y número de serie). Esta información figura en la placa descriptiva situada en la parte inferior izquierda del frigorífico (encima del estante o detrás del cajón de verduras).

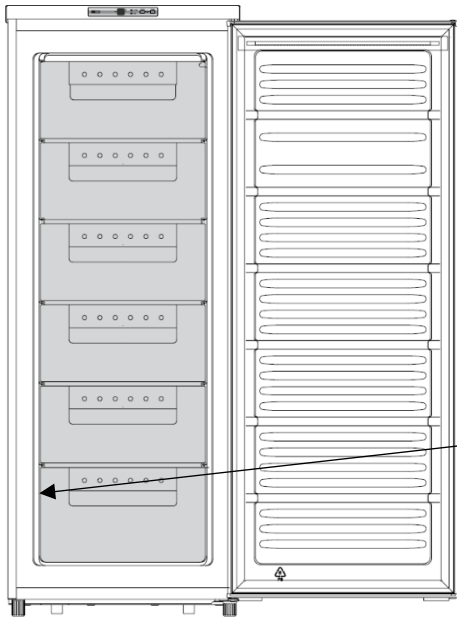

Referencia	
Número de serie	
Tipo	
Modelo	
Referencia de servicio	

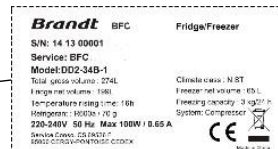

Puede ponerse en contacto con nosotros por :

- **correo electrónico:**
asistenciatecnica@groupebrandt.com

- **O bien llamando al teléfono:**
[Tlf: 91 418 4533](tel:914184533)

- **correo:**
Brandt España Home,
S.L.U Plaza Carlos Trías
Bertrán 4, 28020 Madrid
NIF : B75108597

www.electro-

brandt.es

www.brandt.com



Este sitio web ofrece asimismo información sobre las piezas de recambio.

Piezas originales



Para cualquier intervención de mantenimiento, pida que se utilicen exclusivamente piezas de recambio originales.

El periodo mínimo de disponibilidad de las piezas de recambio incluidas en la lista del Reglamento Europeo 2019-2019-UE y accesibles para el usuario del aparato es de 10 años en las condiciones previstas por este mismo reglamento.

Vážený zákazníku,

Právě jste si koupili produkt značky **BRANDT** a rádi bychom vám poděkovali.

Tento produkt jsme navrhli a vyrobili s ohledem na vás, váš životní styl a vaše potřeby, aby co nejlépe splnil vaše očekávání. Vložili jsme do toho naši odbornost, našeho ducha inovace a veškerou vášeň, která nás pohání již více než 60 let.

Vynakládáme maximální úsilí, aby naše produkty lépe vyhovovaly vašim požadavkům a naše oddělení pro vztahy se zákazníky je vám k dispozici a rádi si vyslechne jakékoli vaše dotazy nebo návrhy.

Můžete také navštívit naši webovou stránku **www.brandt.com**, kde naleznete naše nejnovější inovace, jakož i užitečné a doplňující informace.

Společnost **BRANDT** vám s radostí pomůže ve vašem každodenním životě a doufá, že si svůj nákup užijete naplno.



Důležité: Před zapnutím spotřebiče si pozorně přečtete tento návod k obsluze, abyste se rychleji seznámili s jeho obsluhou.

BEZPEČNOSTNÍ POKYNY

 Tento spotřebič je v souladu s evropskými směrnicemi.



BEZPEČNOSTNÍ POKYNY

Pro vaši bezpečnost a pro správné používání vašeho spotřebiče si před instalací a prvním použitím pozorně přečtěte tyto pokyny (včetně upozornění a užitečných rad).

Aby se předešlo poškození spotřebiče a zbytečným zraněním, je důležité, aby osoby, které spotřebič používají, plně rozuměly jeho fungování a bezpečnostním pokynům.

Vždy mějte tyto pokyny v blízkosti spotřebiče, abyste je mohli doprovázet v případě dalšího prodeje nebo změny bydliště. Tímto způsobem bude spotřebič nadále optimálně fungovat a předejde se jakémukoli riziku zranění.

Výrobce nenes odpovědnost v případě nesprávného použití spotřebiče.

OBEČNÁ BEZPEČNOST A VAROVÁNÍ

- Tento spotřebič je určen pro použití v domácnosti a pro podobné účely, jako jsou:
 - kuchyňské prostory pro personál obchodů, kanceláří a jiných odborných prostor;
 - farmy a používání zákaznicky v hotelech, motelech a jiných obytných prostředích;
 - prostředí typu ubytování se snídaní;
 - stravování a jiná podobná využití, kromě maloobchodu.

Bezpečnost dětí a jiných zranitelných osob:

- Tento spotřebič mohou používat děti ve věku 8 let a více a osoby s fyzickými, smyslovými nebo kovovými nedostatky a bez zkušeností nebo znalostí o zařízení za předpokladu, že jsou pod správným dozorem nebo jim byly poskytnuty pokyny týkající se bezpečného používání spotřebiče a za předpokladu, že jsou přítomna rizika zcela pochopena.
- Děti ve věku 3 až 8 let mohou naplňovat a vybírat zboží z chladicích spotřebičů.
- Děti si se spotřebičem nesmí hrát.
- Děti nesmí čistit a udržovat spotřebič bez dozoru.
- Všechny obalové materiály uchovávejte mimo dosah dětí, protože mohou způsobit udušení.
- Nedovolte dětem hrát si se spotřebičem, držte domácí zvířata mimo dosah spotřebiče.
- Použité spotřebiče musí být okamžitě znefunkčnĚny. Odpojte napájecí kabel a odřízněte jej co nejbližĚ spotřebiči. Zablokujte zavírací mechanismus dvířek nebo ještě lépe dvířka sejmĚte, aby děti nebo domácí zvířata nemohla zůstat zavřená uvnitř spotřebiče při hraní. Pokud se vyskytnou nějaké události a nemůžete je vyřešit pomocí námi poskytnutých rad (viz „OdstranĚní možných problémů“), zavolejte pouze naše schválená poprodejní servisní střediska nebo kvalifikovanĚho odborníka.

VAROVÁNÍ

- Váš spotřebič musí být nainstalován a v případě potřeby zabezpečena používán v souladu s pokyny v tomto návodu, aby se předešlo jakýmkoli rizikům v důsledku nesprávnĚ instalace.
- Dbejte na to, aby byly větrací otvory v krytu spotřebiče nebo v zabudované konstrukci čisté.
- K urychlení procesu odmrazování nepoužívejte žádnĚ mechanické ani jiné prostředky, kromĚ těch, které doporučuje výrobce.
- Nepoškozujte chladicí okruh.
- Uvnitř prostoru pro potraviny nepoužívejte žádnĚ elektrické spotřebiče, pokud nejsou typem doporučeným výrobcem.

- Uvnitř spotřebiče neskladujte žádné výbušné látky, jako jsou aerosoly obsahující hořlavé hnací plyny.
- Při umísťování spotřebiče se ujistěte, zda napájecí kabel není přivřený nebo poškozený.
- Na zadní straně spotřebiče neumísťujte více přenosných zásuvek ani přenosných napájecích zdrojů.
- Nikdy nevystavujte spotřebič otevřenému ohni.
- Před čištěním nebo přemísťováním spotřebič vypněte a odpojte.
- U modelů vybavených dávkovačem vody nebo přihrádkou na led naplňte nebo připojte pouze pomocí dodávky pitné vody.
- Pokud je napájecí kabel poškozen, měl by jej vyměnit výrobce, jeho poprodejní servisní oddělení nebo podobně kvalifikovaná osoba, aby se předešlo nebezpečí.

Chladicí a izolační prostředky používané v tomto spotřebiči obsahují hořlavé plyny. Spotřebič likvidujte pouze v certifikovaných sběrných střediscích. Nikdy nevystavujte spotřebič otevřenému ohni.

Chladicí kapalina

Chladicí okruh spotřebiče obsahuje isobutanové chladivo (R600a), což je ekologičtější chladicí plyn, který je však hořlavý.

Při přepravě a instalaci spotřebiče se ujistěte, zda není poškozena žádná komponenta chladicího okruhu.



Upozornění: Riziko požáru

Pokud je chladicí okruh poškozený:

- Vyhněte se otevřenému ohni a všem zdrojům vznícení.
- Vyvětrejte místnost, ve které je spotřebič nainstalován.

Je nebezpečné jakýmkoli způsobem měnit složení tohoto modelu.

Jakékoliv poškození napájecího kabelu může způsobit zkrat a/nebo úraz elektrickým proudem.

LIKVIDACE



Tento symbol znamená, že s tímto výrobkem by se nemělo zacházet jako s domácím odpadem.

Váš spotřebič obsahuje velké množství recyklovatelného materiálu. Je označen tímto štítkem, který označuje, že použité spotřebiče se musí zlikvidovat na certifikovaných sběrných místech.

Informace o sběrných místech použitých spotřebičů, které jsou nejbližší vašemu domu, vám poskytne místní úřad nebo prodejce. Tímto způsobem bude recyklace spotřebiče organizovaná vaším výrobcem provedena za nejlepších možných podmínek v souladu s Evropskou směrnicí o odpadu z elektrických a elektronických zařízení.

Děkujeme vám za vaši pomoc při ochraně životního prostředí. Obalové

materiály tohoto spotřebiče jsou rovněž recyklovatelné.

Pomozte je recyklovat a chraňte životní prostředí tím, že je vyhodíte do komunálních nádob určených k tomuto účelu.

V souladu s nejnovějšími legislativními ustanoveními, která se vztahují na ochranu a respektování životního prostředí, váš spotřebič neobsahuje žádné freony, ale chladivo s názvem R600a. Přesný typ chladicího plynu použitého ve vašem spotřebiči je jasně uvedena na typovém štítku uvnitř chladicího prostoru vašeho spotřebiče, v spodní části panelu na levé straně. R600a je neznečišťující plyn, který nepoškozuje ozonovou vrstvu a téměř vůbec nepřispívá ke skleníkovému efektu.

INSTALACE VAŠEHO SPOTŘEBIČE

 **Upozornění:** Potraviny můžete udržovat v dobrém stavu a optimalizovat spotřebu energie pouze podle pokynů v tomto návodu k instalaci a obsluze.

INSTALACE

- Pokud je váš spotřebič vybaven kolečky, nezapomeňte, že by se měla používat pouze pro krátké pohyby. Nepřesouvejte spotřebič nakolečkách na velké vzdálenosti.
- Před připojením spotřebiče k elektrické síti vyčistěte. Před jakoukoli údržbou spotřebič vždy odpojte ze sítě. Nikdy netahejte za napájecí kabel, ale pouze za zástrčku.
- Spotřebič nainstalujte na suché a dobře větrané místo.
- Vyhněte se balkonům, verandám a terasám, protože velmi vysoké a nízké teploty v létě a v zimě mohou vašemu spotřebiči bránit ve správném fungování nebo jej dokonce poškodit.
- Neumísťujte spotřebič do blízkosti zdroje tepla, jako je trouba nebo radiátor.
- Na bocích ponechte alespoň 3 a 5 cm volného prostoru a 10 cm nad spotřebičem, aby mohl vzduch volně cirkulovat.
- Umístěte spotřebič ve vhodné vzdálenosti od stěny pomocí distančních podložek v kapse s příslušenstvím.
- Váš spotřebič je navržen tak, aby fungoval optimálně při dané teplotě okolí. V tomto případě se říká, že je navržen pro určitou „klimatickou třídu“. Klimatická třída je uvedena na identifikačním štítku uvnitř spotřebiče, na spodní straně levé stěny. Při překročení těchto teplot může trpět výkon vašeho spotřebiče.

Třída	Teplota okolí
SN	+10 °C až + 32 °C
N	+16 °C až + 32 °C
ST	+16 °C až + 38 °C
T	+16 °C až + 43 °C

Tipy:

Po nainstalování spotřebiče nastavte nožičky tak, aby byl mírně nakloněn dozadu. Tímto způsobem se budou snadněji zavírat dvířka. Před vložením jakýchkoli potravin do chladničky vyčistěte spotřebič zevnitř i zvenčí sodou bikarbonou rozpuštěnou ve vodě (1 lžíce sody bikarbony na 4 litry vody). Nepoužívejte alkohol, abrazivní prášky nebo čisticí prostředky, které by mohly poškodit povrchy. (viz „Čištění vašehospotřebiče“)

Abyste předešli kontaminaci potravin, dodržujte následující pokyny:

- Necháte-li dvířka otevřená delší dobu, může se výrazně zvýšit teplota v přihrádkách spotřebiče.
- Pravidelně čistěte všechny povrchy, které mohou přijít do kontaktu s potravinami a přístupnými odtokovými systémy.
- Vyčistěte nádoby na vodu, pokud se nepoužívaly 48 hodin. Pokud se pět dní neodčerpává žádná voda, řádně propláchněte vodovodní rozvod připojený k síti čerstvé vody.
- Syrové maso a ryby skladujte ve vhodných prostorách chladničky tak, aby tyto produkty nepřišly do kontaktu s jinými potravinami a nekapaly na jiné potraviny.
- „Dvouhvězdičkové“ prostory pro mražené potraviny jsou vhodné pro skladování již zmražených potravin, pro skladování nebo výrobu zmrzliny a kostek ledu. „Jedno, dvou a tříhvězdičkové“ prostory (pokud jsou ve spotřebiči) nejsou vhodné pro zmrazování čerstvých potravin. Zůstane-li chladnička delší dobu prázdná, vypněte ji, odmrazte, vyčistěte, vysušte a nechte dvířka otevřená, aby se uvnitř spotřebiče netvořila plíseň.

ELEKTRICKÁ PŘIPOJENÍ

Elektrická připojení musí splňovat příslušné normy a musí být schopna vydržet maximální výkon uvedený na identifikačním štítku. Zásuvka musí být správně uzemněna. Nemůžeme nést odpovědnost za žádné nehody způsobené nesprávnou elektrickou instalací.

Rady při elektroinstalaci

- Nepoužívejte prodlužovačky, adaptéry ani vícenásobné zástrčky.
- Nikdy neodstraňujte uzemnění.
- Síťová zástrčka musí být snadno dostupná a mimo dosah dětí.
- Máte-li pochybnosti, obraťte se na svého prodejce.

Váš spotřebič je v souladu s evropskými směrnici a jejich dodatky.

OPATŘENÍ PRO ÚSPORU ENERGIE

Abyste snížili spotřebu energie vašeho spotřebiče:

- Nainstalujte jej na vhodné místo (viz „Instalace vašeho spotřebiče“).
- Nechte dvířka otevřená co nejkratší dobu.
- Do chladicího nebo mrazicího prostoru nikdy nevkládejte horké potraviny, zejména polévky a jiné přípravky, které uvolňují velké množství páry.
- Zkontrolujte, zda váš spotřebič funguje správně a nedovolte, aby se v mrazícím prostoru nahromadilo příliš mnoho ledu (rozmrazujte, když jeled silnější než 5-6 mm). Pravidelně čistěte kondenzátor (viz kapitola „Běžná údržba vašeho spotřebiče“).
- Pravidelně kontrolujte těsnění dvířek a ujistěte se, zda se dvířka dají správně zavírat. Pokud tomu tak není, kontaktujte servisní středisko.
- Nenastavujte příliš nízkou teplotu.
- Nesprávná instalace zásuvek, zásobníků a polic může vést ke zvýšení spotřeby energie.

Varování

Pokud jste spotřebič přepravovali vodorovně, umístěte jej svisle a před připojením počkejte 2 hodiny. Do chladicího okruhu může vtéct trochu oleje. Před zapojením spotřebiče ponechte dostatek času, aby se olej vrátil do motoru, v opačném případě může být před každou údržbou spotřebič vždy odpojte od elektrické sítě. Nikdy netahejte za napájecí kabel, ale pouze za samotnou zástrčku.

ČISTĚNÍ A ÚDRŽBA

- Před každou údržbou spotřebič vždy vypněte.
- Spotřebič nikdy nečistěte kovovými předměty, parními systémy, těkavými oleji, organickými rozpouštědly nebo abrazivními komponenty.
- K odstranění ledu nepoužívejte ostré nebo řezné předměty. Použijte plastovou škrabku.
- Informace o výměně žárovky naleznete v kapitole „Údržba“ v tomto návodu.



 **VAROVÁNÍ!** Během používání, servisu a likvidace uchovávejte výrobek daleko od zdroje ohně. Na zadní straně spotřebiče jsou hořlavé materiály. Věnujte pozornost symbolu „Nebezpečí požáru – hořlavý materiál“, který se nachází na zadní straně spotřebiče.

PŘEHLED SPOTŘEBIČE

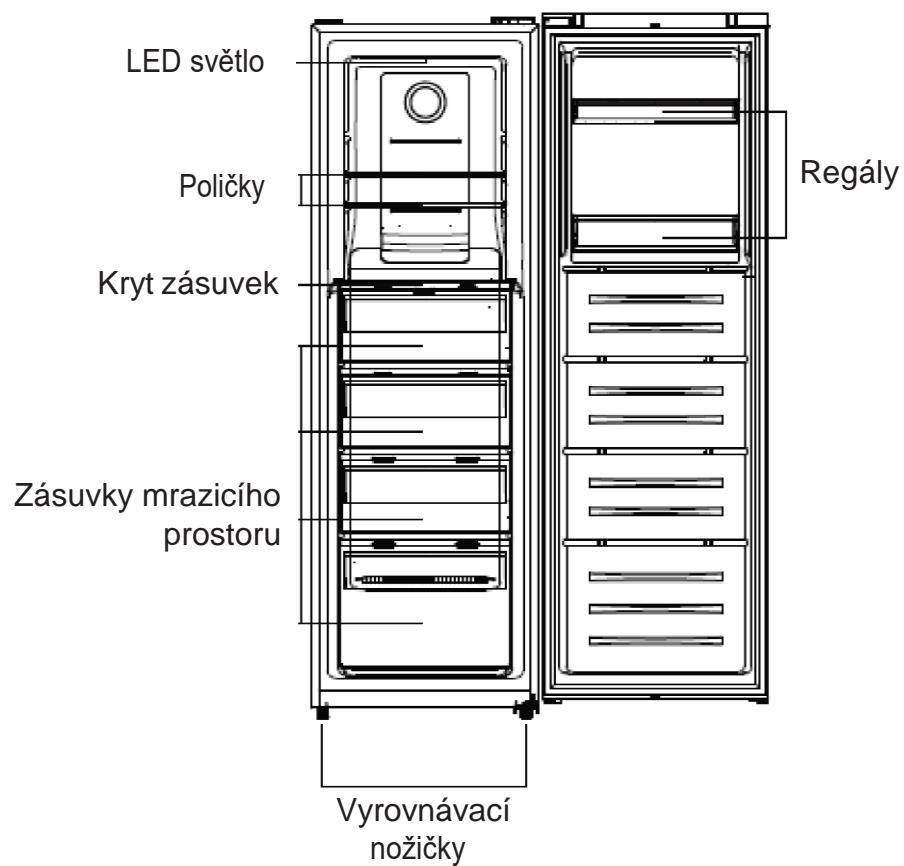

Poznámka: Výše uvedený obrázek je pouze orientační. Skutečný spotřebič se může lišit.

Požadavky na prostor

- Zvolte místo bez přímého slunečního záření;
- Zvolte místo s dostatečným prostorem pro snadné otevírání dvířek spotřebiče;
- Zvolte místo s rovnou (nebo téměř rovnou) podlahou;
- Ponechte dostatečný prostor pro instalaci spotřebiče na rovný povrch;
- Při instalaci ponechte volný prostor vpravo, vlevo, vzadu a nahoře. Pomůže to snížit spotřebu energie a udržet vaše účty za energii níže.
- Doporučuje se ponechat na dvou stranách mezeru alespoň 10 mm.

Umístění

Nainstalujte tento spotřebič na místo, kde okolní teplota odpovídá klimatické třídě uvedené natypovém štítku spotřebiče:

Pro chladicí spotřebiče s klimatickou třídou:

- rozšířená mírná: tento chladicí spotřebič je určen k používání při teplotě okolí v rozsahu od 10 °C do 32 °C;
- mírná: tento chladicí spotřebič je určen k používání při teplotě okolí v rozsahu od 16 °C do 32 °C;
- subtropická: tento chladicí spotřebič je určen k používání při teplotě okolí v rozsahu od 16 °C do 38 °C;
- tropická: tento chladicí spotřebič je určen k používání při teplotě okolí v rozsahu od - 16 °C až 43 °C;

Místo instalace

Spotřebič by měl být instalován v dostatečné vzdálenosti od zdrojů tepla, jako jsou radiátory, bojler, přímé sluneční světlo atp. Zajistěte, aby vzduch mohl volně cirkulovat kolem zadní části skříňky spotřebiče. Pro zajištění nejlepšího výkonu, je-li spotřebič umístěn pod převislou stěnovou jednotkou, musí být minimální vzdálenost mezi horní částí skříňky a stěnovou jednotkou nejméně 100 mm. V ideálním případě by však spotřebič neměl být umístěn pod převislými skříňkami. Přesné vyrovnání je zajištěno spotřebičem nebo více nastavitelnými nožičkami na spodní části skříňky spotřebiče.

 **Varování!** Spotřebič musí být možné odpojit od elektrické sítě; zástrčka proto musí být po instalaci snadno dostupná.

Elektrické připojení

Před připojením se ujistěte, zda napětí a frekvence uvedené na typovém štítku odpovídají vašemu domácímu zdroji napájení. Spotřebič musí být uzemněn. Zástrčka napájecího kabelu je pro tento účel vybavena kontaktem. Pokud domácí elektrická zásuvka není uzemněna, připojte spotřebič k samostatnému uzemnění v souladu s platnými předpisy a poraďte se s kvalifikovaným elektrikářem. Výrobce odmítá jakoukoli odpovědnost v případě nedodržení výše uvedených bezpečnostních opatření. Tento spotřebič je v souladu s normou E.E.C. směrnice.

Změna směru otvíraní dvířek

Před otočením dveří si připravte níže uvedené nástroje a materiál: plochý šroubovák, křížovýšroubovák, klíč a komponenty, které jsou součástí balení:

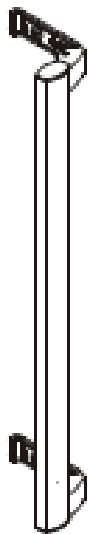

Lehce
otvíratelná
rukojeť x 1

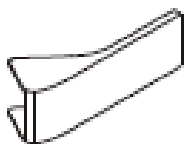

Kryt rukojeti
x 2



Šroub x 2



Levá pomůcka
zavírání x 1

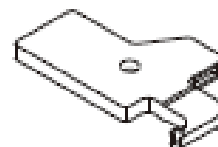

Kryt levého
horního
závěsu x 1

1. Odstraňte horní kryty kabelové skříňky.

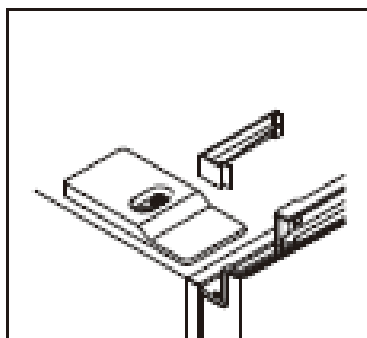
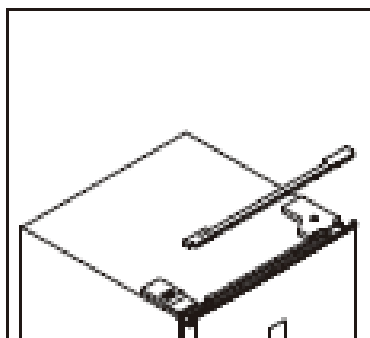

2. Odšroubujte kryt pravého horního závěsu a odpojte konektory spínače dvířek a displeje.

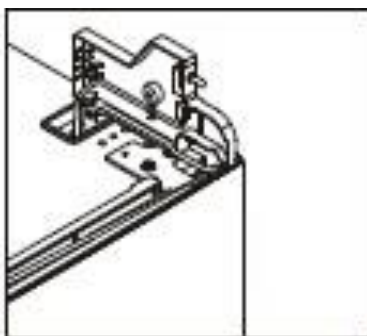
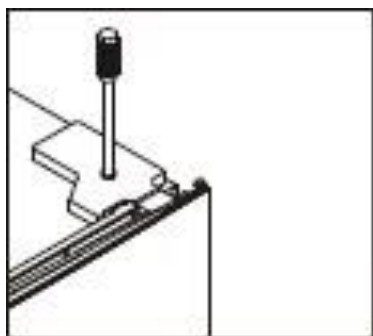

3. Odšroubujte a vyjměte horní závěs a poté sejměte dvířka.

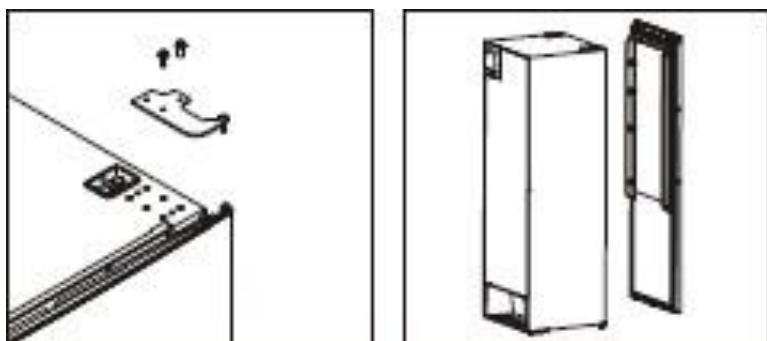

4. Vyberte pravou pomůcku zavírání a vyjměte levou pomůcku zavírání z kapsy s příslušenstvím a nainstalujte ji na levou stranu.

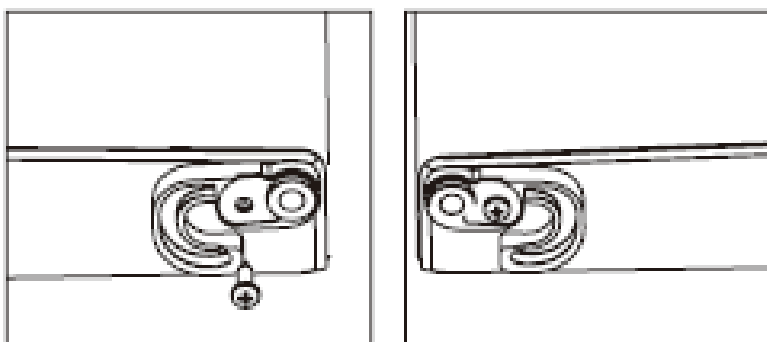

5. Odšroubujte spodní závěs a přemístěte nastavitelnou nožičku z levé strany na pravou.

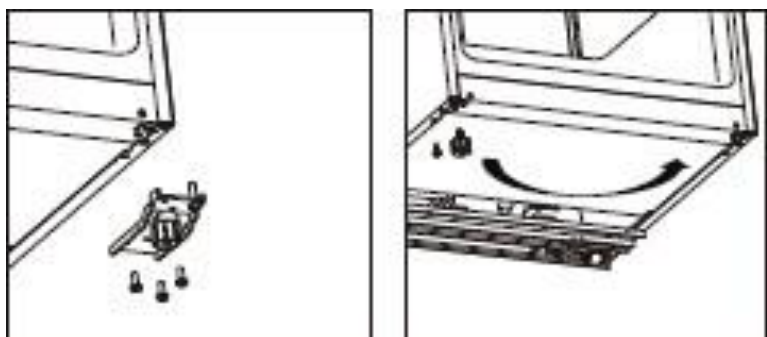

6. Odšroubujte a posuňte kolík spodního závěsu z pravé strany na levou stranu a poté nainstalujte spodní závěs na levou stranu spotřebiče.

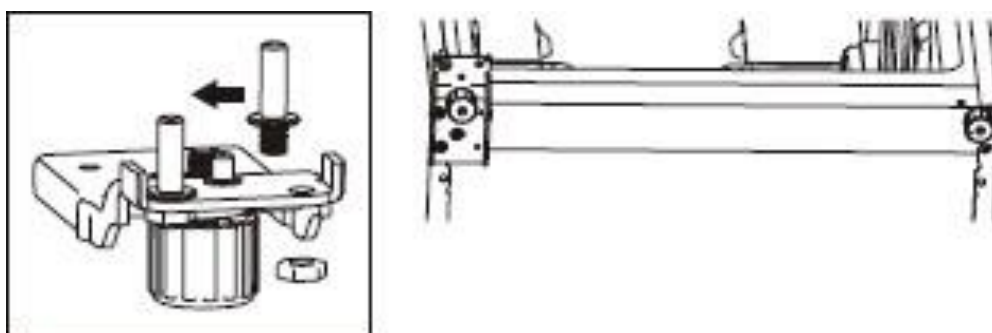

7. Odšroubujte a přesuňte kolík horního závěsu ze spodní strany na horní stranu. Odmontujte spínač dvířek z krytu pravého závěsu a poté jej nainstalujte do krytu levého závěsu, který je umístěn v kapse s příslušenstvím.

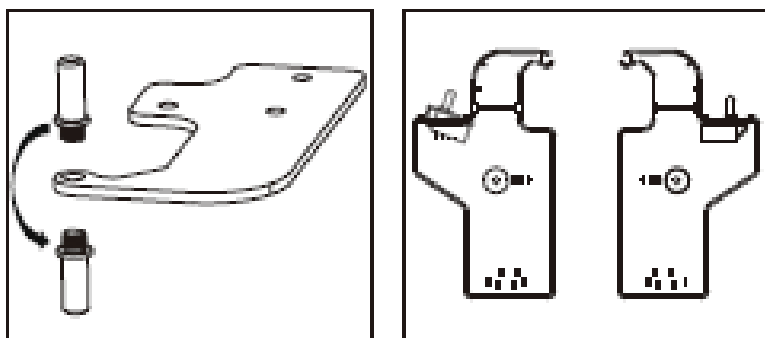

8. Odšroubujte a posuňte horní dekorativní kryt na levé straně a nainstalujte jej na pravou stranu.

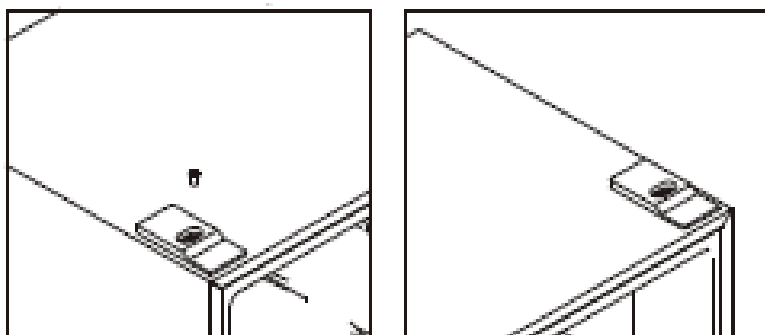

9. Nainstalujte dvířka a poté přesuňte spojovací vodiče z pravé strany na levou.

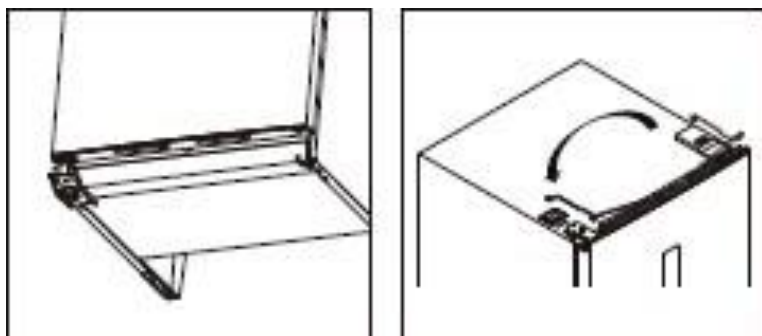

10. Nainstalujte horní závěs na levou stranu, během instalace mírně upravte horní závěs, abyste se ujistili, zda těsnění dobře těsní.

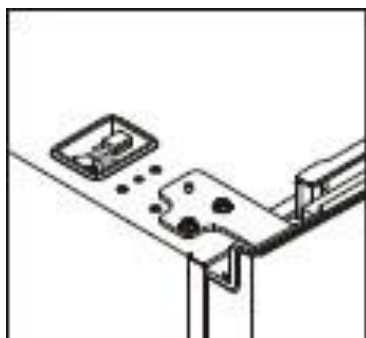

11. Připojte konektory spínače dvířek a displeje a nainstalujte kryt levého závěsu.

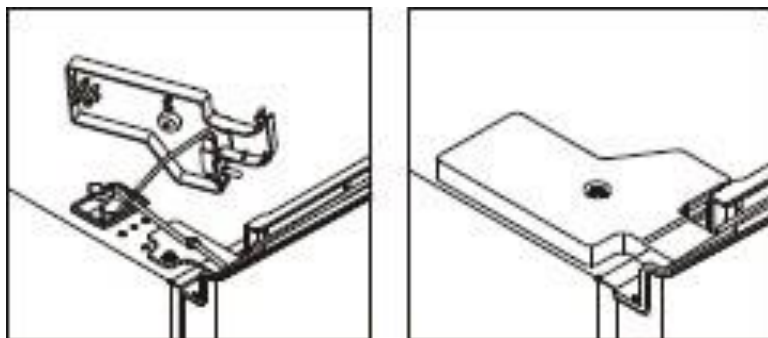

12. Nainstalujte horní kryty kabelové skříňky na pravou stranu.

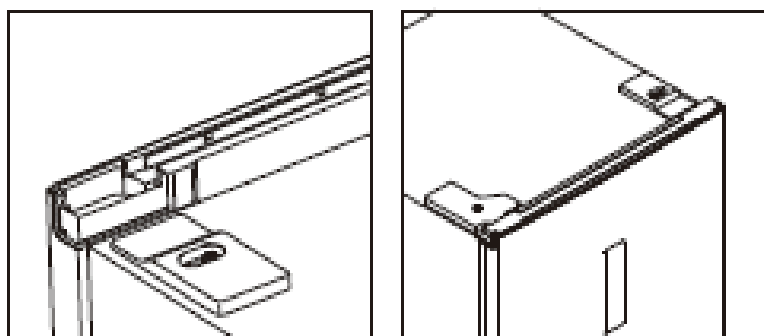

Montáž madla asistovaného otevírání

1. Odstraňte kryty otvorů pro šrouby.

krok 1

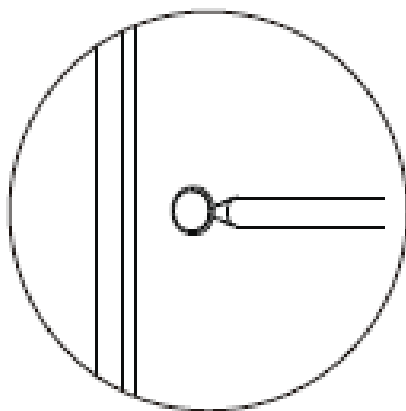

2. Vyberte lehce otevíratelnou rukojeť, která je umístěna v zásuvce na ovoce a zeleninu a nainstalujte ji.

krok 2

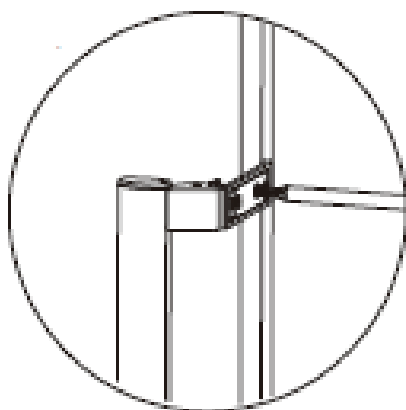

3. Nainstalujte snadno otevíratelné rukojeti.

krok 3

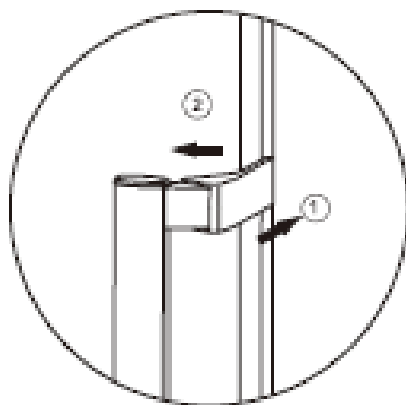

Prostorový požadavek

- Ponechtejete dostatečný prostor pro otevírání dvířek.
- Doporučuje se ponechat na dvou stranách mezeru alespoň 10 mm.

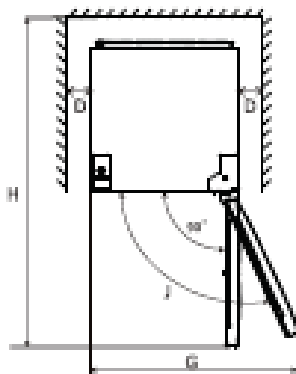
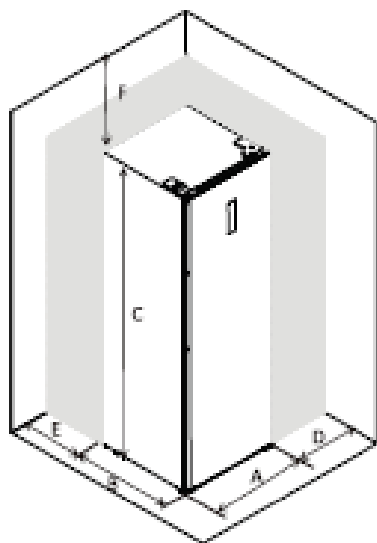

A	595
B	660
C	1851
D	min=10
E	min=50
F	min=50
G	835
H	1323
J	115°

Vyrovnání spotřebiče

Za tímto účelem nastavte dvě vyrovnávací nožičky na přední straně spotřebiče. Pokud není spotřebič vyrovnán, dvířka a zarovnání magnetického těsnění nebudou správně zakryty.

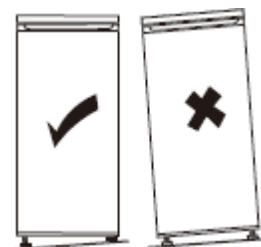

Používání ovládacího panelu

1.0 Úvod do uživatelského rozhraní

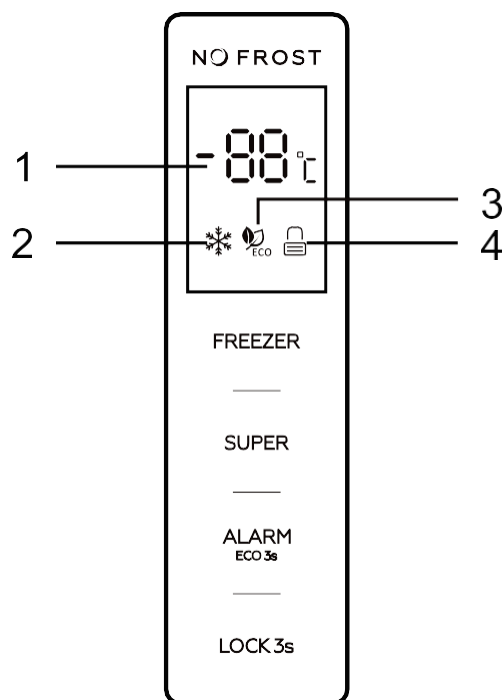

1.1 Provozní rozhraní

FREEZER: Regulace teploty spotřebiče

SUPER: Volba a zrušení volby ovládaní režimu SUPER

ALARM/ECO: Vymazání alarmu otevřených dvířek, volba a zrušení volby režimu ECO

LOCK: Uzamčení a odemčení

1.2 LED displej

1. Displej pro přednastavenou teplotu

2. Ikona režimu SUPER

3. Ikona režimu ECO

4. Ikona uzamčení a odemčení

2.0 Zobrazení tlačítek

Všechna tlačítka jsou platná pouze ve stavu odemčení. Krátké pípnutí zazní po stisknutí tlačítek.

2.1 FREEZER: Ovládací teploty spotřebiče je v dispozici pouze pro režimovaný uživatelem.

Postupným mačkáním tlačítka „FREEZER“ se teplota bude měnit v kruhu od -14 °C ~ -22 °C, přestat se tlačítka dotýkat a po 5 sekundách blikání je teplota nastavena.

2.2 SUPER: Volba a zrušení volby režimu SUPER

Stisknutím tlačítka „SUPER“ zvolte režim SUPER. Po 5 sekundách blikání ikony režimu SUPER je zvolen režim SUPER.

Když je zvolen režim SUPER, rozsvítí se ikona režimu SUPER a na displeji se zobrazí -25 °C.

V režimu SUPER po stisknutí tlačítka „FREEZER“ ikona režimu SUPER třikrát zabliká, ale teplotu v mrazícím prostoru nelze změnit.

Chcete-li ukončit režim SUPER:

- Stisknutím tlačítka „SUPER“ zrušíte volbu režimu SUPER,
- Nebo po 50 hodinách režimu SUPER bez jakékoli činnosti jej spotřebič automaticky zastaví a přejde do předchozího nastavení.

Varování:

V režimu SUPER může být hluk spotřebiče o něco vyšší než při normálním provozu.

2.3 ALARM/ECO: Slouží k vymazání alarmu otevřených dvířek a alarmu vysoké teploty, volba zrušení volby režimu ECO.

Krátkým dotykem tlačítka „ALARM/ECO“ zrušíte alarm otevření dvířek a alarm vysoké teploty.

Stisknutím tlačítka „ALARM/ECO“ v trvání 3 sekund zvolíte režim ECO. Po 5 sekundách blikání ikony režimu ECO je zvolen režim ECO.

Když je zvolen režim ECO, ikona režimu ECO se rozsvítí a na displeji se zobrazí různé přednastavené teploty v závislosti na okolní teplotě (Ta) místa, kde je spotřebič umístěn, jak je uvedeno níže.

Teplota okolí (Ta)	Ta ≤ 13 °C	14 °C < Ta ≤ 20 °C	21 °C < Ta ≤ 27 °C	28 °C < Ta ≤ 34 °C	Ta > 35 °C
Přednastavená teplota	-18°C	-18°C	-18°C	-16°C	-15°C

V režimu ECO nebude tlačítko „FREEZER“ reagovat na žádný dotek.

Stisknutím tlačítka „ALARM/ECO“ na 3 sekundy zrušíte volbu režimu ECO.

Poznámka : Režim ECO nepoužívejte pro zmrazování. Režim ECO používejte pouze v případě krátkodobé nepřítomnosti, aniž byste v chladničce nechávali potraviny podléhající rychlé zkáze.

2.4 LOCK: Uzamčení a odemčení

Dotykem tlačítka „LOCK“ v trvání 3 sekund uzamknete ovládací panel, pak bude ikona uzamčení a odemknutí „“.

Ve stavu uzamčení se dotkněte libovolného tlačítka, ikona uzamčení a odemčení třikrát zabliká. Stisknutím tlačítka „**LOCK**“ v trvání 3 sekund odemknete ovládací panel, pak bude ikona uzamčení a odemknutí „“.

Ve stavu odemčení jsou k dispozici všechna tlačítka.

Pokud do 25 sekund neprovedete žádnou operaci, ovládací panel se automaticky zamkne.

3.0 Alarm otevření dvířek

Pokud jsou dvířka otevřena v délce 90 sekund, zazní alarm otevření dvířek. Zavřením dvířek zastavíte alarm otevření dvířek.

Nebo krátkým dotykem tlačítka „**ALARM/ECO**“ zrušíte alarm otevření dvířek.

4.0 Alarm vysoké teploty

Zaznamená-li se vysoká vnitřní teplota spotřebiče, zazní alarm vysoké teploty, na displeji se bude střídavě zobrazovat „ht“ a zaznamenaná teplota.

Krátkým dotykem tlačítka „**ALARM/ECO**“ zastavíte alarm vysoké teploty.

Zobrazení vysoké teploty automaticky zmizí, pouze pokud se zaznamenaná teplota vrátí do normálu.

První použití spotřebiče

Čistění vnitřního prostoru spotřebiče

Před prvním použitím spotřebiče omyjte vnitřní prostor a veškeré vnitřní příslušenství vlažnou vodou s trochou neutrálního mýdla, abyste odstranili typický zápach zcela nového výrobku, poté důkladně osušte.

Důležité! Nepoužívejte čisticí prostředky ani abrazivní prášky, protože by mohly poškodit povrch.

Každodenní používání

Umístěte různé potraviny do různých prostor spotřebiče podle tabulky níže:

Zásuvka(y)/polička mrazicího prostoru	<ul style="list-style-type: none">• Potraviny pro dlouhodobé skladování.• Spodní zásuvka/polička na syrové maso, drůbež, ryby.• Střední zásuvka/polička na mraženou zeleninu, hranolky.• Horní zásuvka/polička na zmrzlinu, mražené ovoce, mražené pečivo.
---------------------------------------	---

Skladování mražených potravin

Při prvním spuštění nebo po určité době nepoužívání. Před vložením výrobku do prostoru spotřebiče nechte spotřebič v provozu alespoň 2 hodiny při vyšších nastaveních.

Důležité! V případě náhodného rozmrazování, například pokud je napájení vypnuto déle, než je hodnota uvedená v tabulce technických údajů v části „doba stoupání teploty“, rozmražené potraviny se musí rychle spotřebovat nebo ihned uvařit a poté znovu zmrazit (po uvaření).

Rozmrazování

Hluboce zmražené nebo mražené potraviny lze před použitím rozmrazit v mrazícím prostoru nebo při pokojové teplotě v závislosti na době, která je k této činnosti k dispozici.

Malé kousky lze dokonce tepelně zpracovávat ještě zmražené přímo z mrazícího prostoru. V tomto případě bude tepelná příprava trvat déle.

Pohyblivé poličky

Stěny chladničky jsou vybaveny řadou běžců, aby se poličky daly umístit podle potřeby.

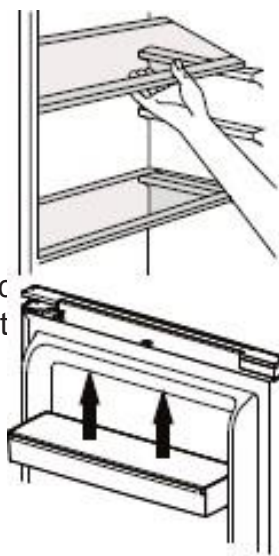

Umístění regálů dvířek

Regály dvířek lze rozebrat za účelem jejich čištění. Demontáž provedete následujícím způsobem: regál postupně táhnete ve směru šipek, dokud se neuvolní, po vyčištění jej vraťte na své místo.

Demontáž spodní zásuvky

1. Vytáhněte spodní zásuvku do polohy zarážky.
2. Zatlačte nahoru elastické spony na obou stranách spodní zásuvky.
3. Vytáhněte spodní zásuvku ven.

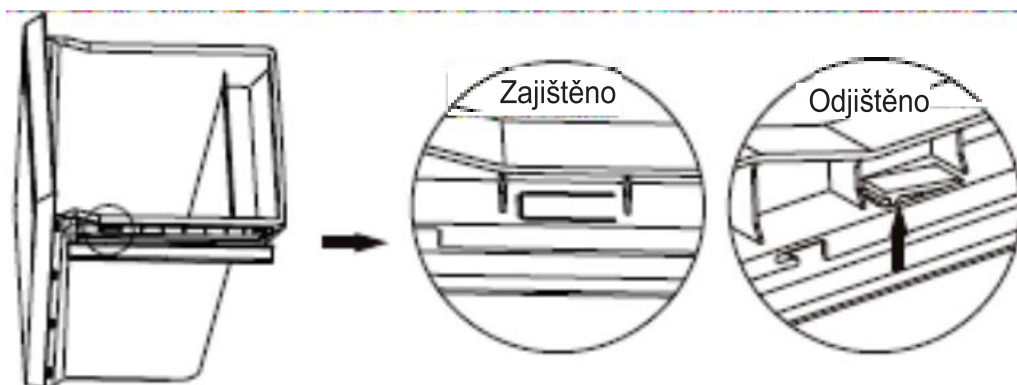

Užitečné rady a tipy

Tipy na zmrazování

Abychom vám pomohli optimalizovat proces mražení, uvádíme několik důležitých tipů:

- Maximální množství potravin, které můžete zmrazit každých 24 hodin, naleznete na identifikačním štítku.
- Proces mražení trvá 24 hodin. Během této doby nepřidávejte žádné další potraviny ke zmrazení.
- Zmrazujte pouze kvalitní, čerstvé a správně umyté potraviny.
- Potraviny připravujte v malých porcích, aby bylo možné je rychle a úplně zmrazit a aby bylo možné následně rozmrazit pouze požadované množství.
- Potraviny zabalte do hliníkové folie nebo polyethylenové fólie, která je vzduchotěsná.
- Nedovolte, aby se čerstvé, nezmrážené potraviny dotýkaly potravin, které jsou již zmražené, aby nedošlo ke zvýšení jejich teploty.
- Hubené potraviny se skladují lépe a déle než tučné; sůl snižuje trvanlivost potravin;
- Zmražené produkty, pokud se zkonsumují ihned po vyjmutí z mrazicího prostoru, mohou způsobit popálení pokožky mrazem;
- Doporučuje se uvést datum zmrazení na každém jednotlivém balení, abyste mohli vyjmout z mrazicího prostoru potřebné množství;
- Doporučuje se uvést datum zmrazení na každém jednotlivém balení, abyste měli přehled o době skladování.

Rady pro skladování mražených potravin

Chcete-li zaručit optimální výkon, dodržujte následující pokyny:

- Ujistěte se, zda prodejce potravin správně skladoval mražené potraviny.
- Zajistěte, aby se mražené potraviny rychle přenesly od prodejce do vaší mrazničky.
- Neotevírejte dvířka spotřebiče příliš často nebo nenechávejte dvířka otevřená déle, než je potřeba.
- Po rozmrazení se potraviny rychle kazí a nikdy by se neměly znovu zmrazovat.
- Nepřekračujte data spotřeby uvedená na potravinách.

KAŽDODENNÍ POUŽÍVÁNÍ

Čištění

Z hygienických důvodů je třeba pravidelně čistit vnitřek spotřebiče včetně vnitřního příslušenství.



Upozornění! Během čištění nesmí být spotřebič připojen k elektrické síti. Hrozí nebezpečí úrazu elektrickým proudem! Před čištěním spotřebič vypněte a vytáhněte zástrčku z elektrické sítě, popřípadě vypněte jistič nebo pojistku. Spotřebič nikdy nečistěte parním čističem. V elektrických komponentech by se mohla nahromadit vlhkost, což může způsobit nebezpečí úrazu elektrickým proudem! Horké výpary mohou vést k poškození plastových dílů. Spotřebič musí být před opětovným uvedením do provozu suchý.

Důležité! Éterické oleje a organická rozpouštědla, citronová šťáva nebo šťáva z pomerančové kůry, kyselina máslová, čisticí prostředek, které obsahují kyselinu octovou, mohou poškodit plastové části spotřebiče.

- Nedovolte, aby se takové látky dostaly do kontaktu s částmi spotřebiče.
- Nepoužívejte žádné abrazivní čisticí prostředky.
- Vyjměte potraviny ze spotřebiče. Skladujte je na chladném místě a dobře přikryjte.
- Spotřebič vypněte a vytáhněte zástrčku z elektrické sítě, nebo vypněte jistič pojistky.
- Spotřebič a vnitřní příslušenství čistěte utěrkou a vlažnou vodou. Po vyčištění opláchněte čistou vodou a otřete dosucha.
- Když je vše suché, uveďte spotřebič zpět do provozu.

Výměna žárovky osvětlení

Světlo uvnitř spotřebiče využívá LED žárovku. Chcete-li ji vyměnit, kontaktujte poprodejní servis nebo schváleného technika.

Odstranění možných problémů



Upozornění! Před řešením problémů odpojte napájení. Pouze kvalifikovaný elektrikář nebo kompetentní osoba smí provádět odstraňování poruch, které nejsou v tomto návodu.

Důležité! Při běžném používání se ozývají zvuky (kompresor, cirkulace chladiva).

PROBLÉM	MOŽNÁ PŘÍČINA	ŘEŠENÍ
Spotřebič nefunguje.	Napájecí kabel není zapojen nebo je uvolněn.	Připojte napájecí kabel.
	Pojistka je spálená nebo je vadná.	Zkontrolujte pojistku, v případě potřeby ji vyměňte.
	Zásuvka je chybná.	Poruchy elektrické sítě musí opravit elektrikář.
Spotřebič velmi mrazí nebo chladí.	Teplota je nastavena velmi nízko nebo spotřebič běží v režimu SUPER .	Nastavte teplejší nastavení.
Potraviny nejsou dostatečně zmrazeny.	Teplota není nastavena správně.	Viz úvodní část „Nastavení teploty“.
	Dvířka byla otevřena na delší dobu.	Otevírejte dvířka jen tak dlouho, jak je to nutné.
	Za posledních 24 hodin bylo do spotřebiče vloženo velké množství teplých potravin.	Dočasně otočte termostat pro chladnější nastavení.
	Spotřebič se nachází v blízkosti zdroje tepla.	Viz část o místě instalace.
Silnější vrstva námrazy se nahromadila na těsnění dvířek.	Těsnění dvířek netěsní.	Netěsné části těsnění dvířek opatrně zahřejte fénem (s nastavením studeného vzduchu). Zároveň ručně vytvarujte vyhřívané těsnění dvířek tak, aby správně sedělo.
Neobvyklé zvuky.	Spotřebič není vyrovnán.	Upravte nožičky spotřebiče.
	Spotřebič se dotýká stěny nebo jiných předmětů.	Spotřebič mírně odsuňte.
	Součást, například potrubí na zadní straně spotřebiče se dotýká jiné části spotřebiče nebo stěny.	V případě potřeby daný komponent opatrně ohněte, aby nepřekážel.

Pokud se porucha vyskytne znovu, kontaktujte servisní středisko.

Tyto údaje jsou potřebné, aby vám pomohly rychle a správně. Sem запиšte potřebné údaje, podívejte se na typový štítek.

POPRODEJNÍ SERVIS

Veškeré práce na vašem spotřebiči musí provádět kvalifikovaný odborník s akreditací od společnosti Brandt. Když zavoláte, uveďte prosím úplnou referenci vašeho spotřebiče (model, typ, sériové číslo): Tyto informace jsou uvedeny na vašem záručním listu a na typovém štítku navašem spotřebiči.

ORIGINÁLNÍ NÁHRADNÍ DÍLY: Při provádění jakýchkoli údržbářských prací požádejte, aby se používaly pouze certifikované originální náhradní díly.

Vážený zákazník,

Práve ste si kúpili produkt značky **BRANDT** a radi by sme vám poďakovali.

Tento produkt sme navrhli a vyrobili s ohľadom na vás, váš životný štýl a vaše potreby, aby čo najlepšie splnil vaše očakávania. Vložili sme do toho našu odbornosť, nášho ducha inovácie a všetku vášeň, ktorá nás poháňa už viac ako 60 rokov.

Vynakladáme maximálne úsilie, aby naše produkty lepšie vyhovovali vašim požiadavkám a naše oddelenie pre vzťahy so zákazníkmi je vám k dispozícii a radi si vypočuje akékoľvek vaše otázky alebo návrhy.

Môžete taktiež navštíviť našu webovú stránku **www.brandt.com**, kde nájdete naše najnovšie inovácie, ako aj užitočné a doplňujúce informácie.

Spoločnosť **BRANDT** vám s radosťou pomôže vo vašom každodennom živote a dúfa, že si svoj nákup užijete naplno.



Dôležité: Pred zapnutím spotrebiča si pozorne prečítajte tento návod na obsluhu, aby ste sa rýchlejšie oboznámili s jeho obsluhou.

BEZPEČNOSTNÉ POKYNY

 Tento spotrebič je v súlade s európskymi smernicami.



BEZPEČNOSTNÉ POKYNY

Pre vašu bezpečnosť a pre správne používanie vášho spotrebiča si pred inštaláciou a prvým použitím pozorne prečítajte tieto pokyny (vrátane upozornení a užitočných rád).

Aby sa predišlo poškodeniu spotrebiča a zbytočným zraneniam, je dôležité, aby osoby, ktoré spotrebič používajú, plne rozumeli jeho fungovaniu a bezpečnostným pokynom.

Vždy majte tieto pokyny v blízkosti spotrebiča, aby ste ich mohli sprevádzať v prípade ďalšieho predaja alebo zmeny bydliska. Týmto spôsobom bude spotrebič naďalej optimálne fungovať a predíde sa akémukoľvek riziku zranenia.

Výrobca nenesie zodpovednosť v prípade nesprávneho použitia spotrebiča.

VŠEOBECNÁ BEZPEČNOSŤ A VAROVANIA

VAROVANIA

- Tento spotrebič je určený na použitie v domácnosti a na podobné účely, ako sú:
 - kuchynské priestory pre personál obchodov, kancelárií a iných odborných priestorov;
 - farmy a používanie zákazníkmi v hoteloch, motelloch a iných obytných prostrediach;
 - prostredia typu ubytovania s raňajkami;
 - stravovanie a iné podobné využitia, okrem maloobchodu.

Bezpečnosť detí a iných zraniteľných osôb:

- Tento spotrebič môžu používať deti vo veku 8 rokov a viac a osoby s fyzickými, zmyslovými alebo kovovými nedostatkami a bez skúseností alebo znalostí o zariadení za predpokladu, že sú pod správnym dozorom alebo im boli poskytnuté pokyny týkajúce sa bezpečného používania spotrebiča a za predpokladu, že sú prítomné riziká úplne pochopené.
- Deti vo veku 3 až 8 rokov môžu napĺňať a vyberať tovar z chladiacich spotrebičov.
- Deti sa so spotrebičom nesmú hrať.
- Deti nesmú čistiť a udržiavať spotrebič bez dozoru.
- Všetky obalové materiály uchovávajte mimo dosahu detí, pretože môžu spôsobiť udusenie.
- Nedovoľte deťom hrať sa so spotrebičom, držte domáce zvieratá mimo dosahu spotrebiča.
- Použité spotrebiče musia byť okamžite znefunkčnené. Odpojte napájací kábel a odrežte ho čo najbližšie k spotrebiču. Zablokujte zatvárací mechanizmus dvierok alebo ešte lepšie dvierka zložte, aby deti alebo domáce zvieratá nemohli zostať zatvorené vo vnútri spotrebiča pri hraní.

Ak sa vyskytnú nejaké udalosti a nemôžete ich vyriešiť pomocou nami poskytnutých rád (pozrite si časť „Odstránenie možných problémov“), zavolajte iba naše schválené popredajné servisné strediská alebo kvalifikovaného odborníka.

VAROVANIE

- Váš spotrebič musí byť nainštalovaný a v prípade potreby zabezpečený a používaný v súlade s pokynmi v tomto návode, aby sa predišlo akýmkoľvek rizikám v dôsledku nesprávnej inštalácie.
- Dbajte na to, aby boli vetracie otvory v kryte spotrebiča alebo v zabudovanej konštrukcii čisté.
- Na urýchlenie procesu odmrazovania nepoužívajte žiadne mechanické ani iné prostriedky, okrem tých, ktoré odporúča výrobca.
- Nepoškodzujte chladiaci okruh.
- Vo vnútri priestoru na potraviny nepoužívajte žiadne elektrické spotrebiče, pokiaľ nie sú typom odporúčaným výrobcom.

- Vo vnútri spotrebiča neskladujte žiadne výbušné látky, ako sú aerosóly obsahujúce horľavé hnacie plyny.
- Pri umiestňovaní spotrebiča sa uistite, či napájací kábel nie je privretý alebo poškodený.
- Na zadnej strane spotrebiča neumiestňujte viacero prenosných zásuviek ani prenosných napájacích zdrojov.
- Nikdy nevystavujte spotrebič otvorenému ohňu.
- Pred čistením alebo premiestňovaním spotrebič vypnite a odpojte.
- Pri modeloch vybavených dávkovačom vody alebo priehradkou na ľad naplňte alebo pripojte iba pomocou dodávky pitnej vody.
- Ak je napájací kábel poškodený, mal by ho vymeniť výrobca, jeho popredajné servisné oddelenie alebo podobne kvalifikovaná osoba, aby sa predišlo nebezpečenstvu.

Chladiace a izolačné prostriedky používané v tomto spotrebiči obsahujú horľavé plyny. Spotrebič likvidujte iba v certifikovaných zberných strediskách. Nikdy nevystavujte spotrebič otvorenému ohňu.

Chladiaca kvapalina

Chladiaci okruh spotrebiča obsahuje izobutánové chladiivo (R600a), čo je ekologickejší chladiaci plyn, ktorý je však horľavý.

Pri preprave a inštalácii spotrebiča sa uistite, či nie je poškodený žiaden komponent chladiaceho okruhu.



Upozornenie: Riziko požiaru

Ak je chladiaci okruh poškodený:

- Vyhnite sa otvorenému ohňu a všetkým zdrojom vznietenia.
- Vyvetrajte miestnosť, v ktorej je spotrebič nainštalovaný.

Je nebezpečné akýmkoľvek spôsobom meniť zloženie tohto modelu. Akékoľvek poškodenie napájacieho kábla môže spôsobiť skrat a/alebo úraz elektrickým prúdom.

LIKVIDÁCIA



Tento symbol znamená, že s týmto výrobkom by sa nemalo zaobchádzať ako s domovým odpadom.

Váš spotrebič obsahuje veľké množstvo recyklovateľného materiálu. Je označený týmto štítkom, ktorý označuje, že použité spotrebiče sa musia zlikvidovať na certifikovaných zberných miestach.

Informácie o zberných miestach použitých spotrebičov, ktoré sú najbližšie k vášmu domu, vám poskytne miestny úrad alebo predajca. Týmto spôsobom bude recyklácia spotrebiča organizovaná vašim výrobcom vykonaná za najlepších možných podmienok v súlade s Európskou smernicou o odpade z elektrických a elektronických zariadení.

Ďakujeme vám za vašu pomoc pri ochrane životného prostredia.

Obalové materiály tohto spotrebiča sú taktiež recyklovateľné. Pomôžte ich recyklovať a chráňte životné prostredie tým, že ich vyhodíte do komunálnych nádob určených na tento účel.

V súlade s najnovšími legislatívnymi ustanoveniami, ktoré sa vzťahujú na ochranu a rešpektovanie životného prostredia, váš spotrebič neobsahuje žiadne freóny, ale chladivo s názvom R600a. Presný typ chladiaceho plynu použitého vo vašom spotrebiči je jasne uvedený na typovom štítku vo vnútri chladiaceho priestoru vášho spotrebiča, v spodnej časti panela na ľavej strane. R600a je neznečisťujúci plyn, ktorý nepoškodzuje ozónovú vrstvu a takmer vôbec neprispieva k skleníkovému efektu.

INŠTALÁCIA VÁŠHO SPOTREBIČA

 **Upozornenie:** Potraviny môžete udržiavať v dobrom stave a optimalizovať spotrebu energie iba podľa pokynov v tomto návode na inštaláciu a obsluhu.

INŠTALÁCIA

- Ak je váš spotrebič vybavený kolieskami, nezabudnite, že by sa mali používať iba na krátke pohyby. Nepresúvajte spotrebič na kolieskach na veľké vzdialenosti.
- Pred pripojením spotrebiča k elektrickej sieti vyčistite. Pred akoukoľvek údržbou spotrebič vždy odpojte zo siete. Nikdy neťahajte za napájací kábel, ale iba za zástrčku.
- Spotrebič nainštalujte na suché a dobre vetrané miesto.
- Vyhýbajte sa balkónom, verandám a terasám, pretože veľmi vysoké a nízke teploty v lete a v zime môžu vášmu spotrebiču brániť v správnom fungovaní alebo ho dokonca poškodiť.
- Neumiestňujte spotrebič do blízkosti zdroja tepla, ako je rúra alebo radiátor.
- Na bokoch ponechajte aspoň 3 a 5 cm voľného priestoru a 10 cm nad spotrebičom, aby mohol vzduch voľne cirkulovať.
- Umiestnite spotrebič vo vhodnej vzdialenosti od steny pomocou dištančných podložiek vo vrecku s príslušenstvom.
- Váš spotrebič je navrhnutý tak, aby fungoval optimálne pri danej teplote okolia. V tomto prípade sa hovorí, že je navrhnutý pre určitú „klimatickú triedu“. Klimatická trieda je uvedená na identifikačnom štítku vo vnútri spotrebiča, na spodnej strane ľavej steny. Pri prekročení týchto teplôt môže trpieť výkon vášho spotrebiča.

Trieda	Teplota okolia
SN	+10 °C až + 32 °C
N	+16 °C až + 32 °C
ST	+16 °C až + 38 °C
T	+16 °C až + 43 °C

Tipy:

Po nainštalovaní spotrebiča nastavte nožičky tak, aby bol mierne naklonený dozadu. Týmto spôsobom sa budú jednoduchšie zatvárať dvierka. Pred vložením akýchkoľvek potravín do chladničky vyčistite spotrebič zvnútra aj zvonka sódou bikarbónou rozpustenou vo vode (1 lyžica sódybikarbóny na 4 litre vody). Nepoužívajte alkohol, abrazívne prášky alebo čistiace prostriedky, ktoré by mohli poškodiť povrchy. (pozri „Čistenie vášho spotrebiča“)

Aby ste predišli kontaminácii potravín, dodržiavajte nasledujúce pokyny

- Ak necháte dvierka otvorené dlhší čas, môže sa výrazne zvýšiť teplota v priehradkách spotrebiča.
- Pravidelne čistite všetky povrchy, ktoré môžu prísť do kontaktu s potravinami a prístupnými odtokovými systémami.
- Vyčistite nádoby na vodu, ak sa nepoužívali 48 hodín. Ak sa päť dní neodčerpáva žiadna voda, riadne prepláchnite vodovodný rozvod pripojený k sieti čerstvej vody.
- Surové mäso a ryby skladujte vo vhodných priestoroch chladničky tak, aby tieto produkty neprišli do kontaktu s inými potravinami a nekvapkali na iné potraviny.
- „Dvojhviezdičkové“ priestory pre mrazené potraviny sú vhodné na skladovanie už zmrazených potravín, na skladovanie alebo výrobu zmrzliny a kociek ľadu. „Jedno, dvoj a trojhviezdičkové“ priestory (ak sú v spotrebiči) nie sú vhodné na zmrazovanie čerstvých potravín. Ak zostane chladnička dlhší čas prázdna, vypnite ju, odmrazte, vyčistite, vysušte a nechajte dvierka otvorené, aby sa vo vnútri spotrebiča netvorila pleseň.

ELEKTRICKÉ PRIPOJENIA

Elektrické pripojenia musia spĺňať príslušné normy a musia byť schopné vydržať maximálny výkon uvedený na identifikačnom štítku.

Zásuvka musí byť správne uzemnená.

Nemôžeme niesť zodpovednosť za žiadne nehody spôsobené nesprávnou elektrickou inštaláciou.

Rady pri elektroinštalácii

- Nepoužívajte predlžovačky, adaptéry ani viacnásobné zástrčky.
- Nikdy neodstraňujte uzemnenie.
- Sieťová zástrčka musí byť ľahko dostupná a mimo dosahu detí.
- Ak máte pochybnosti, obráťte sa na svojho predajcu.

Váš spotrebič je v súlade s európskymi smernicami a ich dodatkami.

OPATRENIA NA ÚSPORU ENERGIE

Aby ste znížili spotrebu energie vášho spotrebiča:

- Nainštalujte ho na vhodné miesto (viď „Inštalácia vášho spotrebiča“).
- Nechajte dvierka otvorené čo najkratší čas.
- Do chladiaceho alebo mraziaceho priestoru nikdy nekladajte horúce potraviny, najmä polievky a iné prípravky, ktoré uvoľňujú veľké množstvo pary.
- Skontrolujte, či váš spotrebič funguje správne a nedovoľte, aby sa v mraziacom priestore nahromadilo veľmi veľa ľadu (rozmrazujte, keď je ľad hrubší ako 5-6 mm). Pravidelne čistite kondenzátor (pozrite si kapitolu „Bežná údržba vášho spotrebiča“).
- Pravidelne kontrolujte tesnenie dvierok a uistite sa, či sa dvierka dajú správne zatvárať. Ak to tak nie je, kontaktujte servisné stredisko.
- Nenastavujte veľmi nízku teplotu.
- Nesprávna inštalácia zásuviek, zásobníkov a políc môže viesť k zvýšeniu spotreby energie.



Varovanie

Ak ste spotrebič prepravovali vodorovne, umiestnite ho zvislo a pred pripojením počkajte 2 hodiny. Do chladiaceho okruhu môže vtiect' trochu oleja. Pred zapojením spotrebiča ponechajte dostatok času, aby sa olej vrátil do motora, v opačnom prípade môže byť pred každou údržbou spotrebič vždy odpojte od elektrickej siete. Nikdy neťahajte zanápadací kábel, ale len za samotnú zástrčku.

ČISTENIE A ÚDRŽBA

- Pred každou údržbou spotrebič vždy vypnite.
- Spotrebič nikdy nečistite kovovými predmetmi, parnými systémami, prchavými olejmi, organickými rozpúšťadlami alebo abrazívnymi komponentmi.
- Na odstránenie ľadu nepoužívajte ostré alebo rezné predmety. Použite plastovú škrabku.
- Informácie o výmene žiarovky nájdete v kapitole „Údržba“ v tomto návode.



VAROVANIE! Počas používania, servisu a likvidácie uchovávajte výrobok ďaleko od zdroja ohňa. Na zadnej strane spotrebiča sú horľavé materiály. Venujte pozornosť symbolu „Nebezpečenstvo požiaru – horľavý materiál“, ktorý sa nachádza na zadnej strane spotrebiča.

PREHL'AD SPOTREBIČA

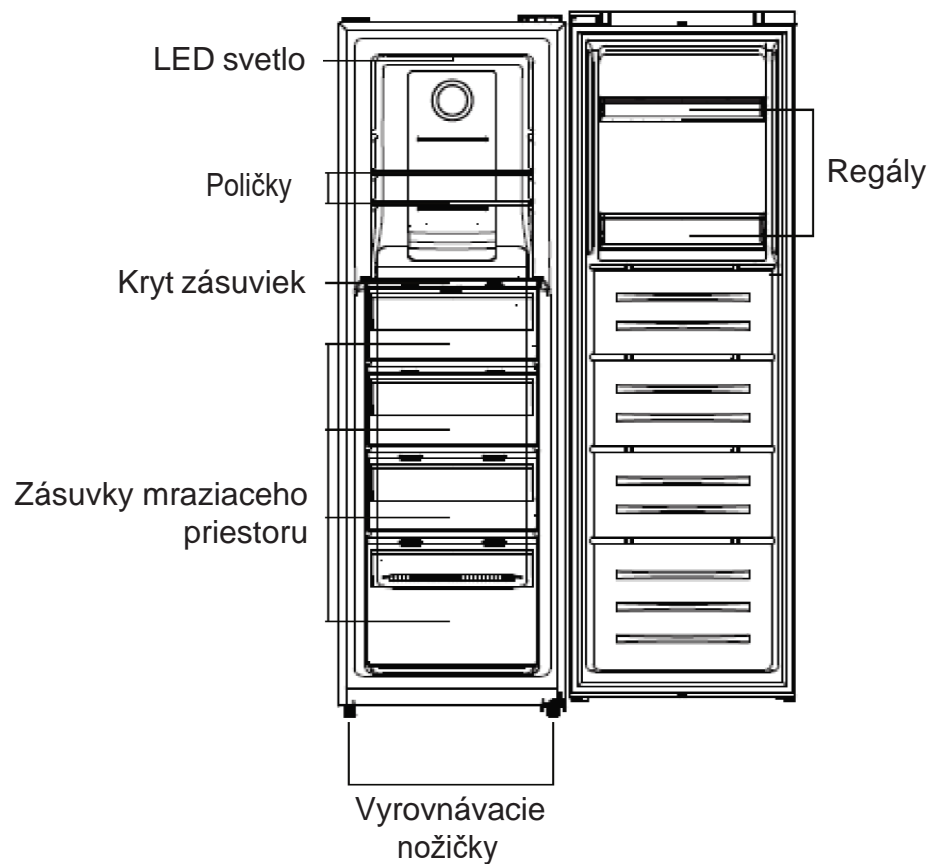

Poznámka: Vyššie uvedený obrázok je len orientačný. Skutočný spotrebič je pravdepodobne iný.

Požiadavky na priestor

- Zvoľte miesto bez priameho slnečného žiarenia;
- Zvoľte miesto s dostatočným priestorom na ľahké otváranie dvierok spotrebiča;
- Zvoľte miesto s rovnou (alebo takmer rovnou) podlahou;
- Ponechajte dostatočný priestor na inštaláciu spotrebiča na rovný povrch;
- Pri inštalácii ponechajte voľný priestor vpravo, vľavo, vzadu a hore. Pomôže to znížiť spotrebu energie a udržať vaše účty za energiu nižšie.
- Odporúča sa ponechať na dvoch stranách medzeru aspoň 10 mm.

Umiestnenie

Nainštalujte tento spotrebič na miesto, kde okolitá teplota zodpovedá klimatickej triede uvedenej na typovom štítku spotrebiča:

Pre chladiace spotrebiče s klimatickou triedou:

- rozšírená mierna: tento chladiaci spotrebič je určený na používanie pri teplote okolia v rozsahu od 10 °C do 32 °C;
- mierna: tento chladiaci spotrebič je určený na používanie pri teplote okolia v rozsahu od 16 °C do 32 °C;
- subtropická: tento chladiaci spotrebič je určený na používanie pri teplote okolia v rozsahu od 16 °C do 38 °C;
- tropická: tento chladiaci spotrebič je určený na používanie pri teplote okolia v rozsahu od 16 °C až 43 °C;

Miesto inštalácie

Spotrebič by mal byť inštalovaný v dostatočnej vzdialenosti od zdrojov tepla, ako sú radiátory, bojler, priame slnečné svetlo atď. Zabezpečte, aby vzduch mohol voľne cirkulovať okolo zadnej časti skrinky spotrebiča. Na zaistenie najlepšieho výkonu, ak je spotrebič umiestnený pod previsnutou stenovou jednotkou, musí byť minimálna vzdialenosť medzi hornou časťou skrinky a stenovou jednotkou najmenej 100 mm. V ideálnom prípade by však spotrebič nemal byť umiestnený pod previsnutými skrinkami. Presné vyrovnanie je zabezpečené spotrebičom alebo viacerými nastaviteľnými nožičkami na spodnej časti skrinky spotrebiča.

 **Varovanie!** Spotrebič musí byť možné odpojiť od elektrickej siete; zástrčka preto musí byť po inštalácii ľahko dostupná.

Elektrické pripojenie

Pred pripojením sa uistite, či napätie a frekvencia uvedené na typovom štítku zodpovedajú vášmu domácemu zdroju napájania. Spotrebič musí byť uzemnený. Zástrčka napájacieho kábla je na tento účel vybavená kontaktom. Ak domáca elektrická zásuvka nie je uzemnená, pripojte spotrebič k samostatnému uzemneniu v súlade s platnými predpismi a poraďte sa s kvalifikovaným elektrikárom. Výrobca odmieta akúkoľvek zodpovednosť v prípade nedodržania vyššie uvedených bezpečnostných opatrení. Tento spotrebič je v súlade s normou E.E.C. smernice.

Zmena smeru otvárania dverok

Pred otočením dverí si pripravte nižšie uvedené nástroje a materiál: plochý skrutkovač, krížový skrutkovač, kľúč a komponenty, ktoré sú súčasťou balenia:

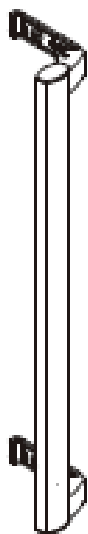

Ľahko
otvárateľná
rukoväť x 1

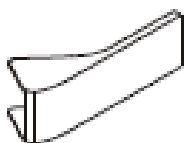

Kryt rukoväti
x 2



Skrutka x 2



Ľavá pomôcka
zatvárania x1



Kryt ľavého
horného
závesu x 1

1. Odstráňte horné kryty káblovej skrinky.

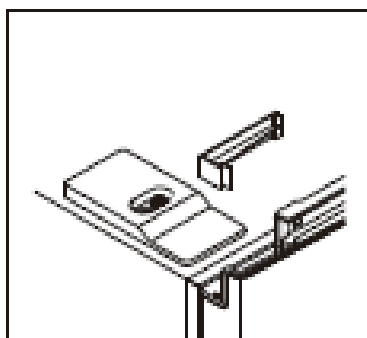
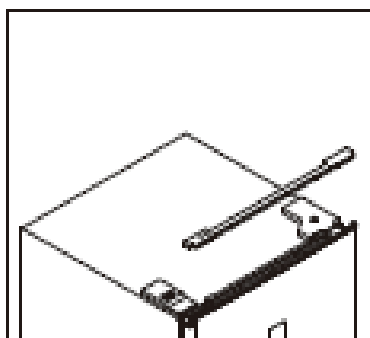

2. Odskrutkujte kryt pravého horného závesu a odpojte konektory spínača dverok a displeja.

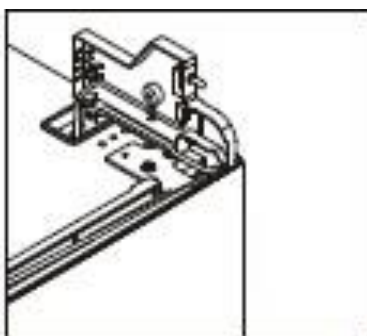
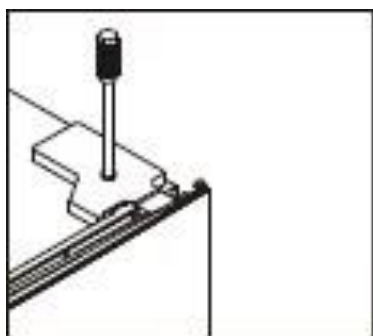

3. Odskrutkujte a vyberte horný záves a potom zložte dvierka.

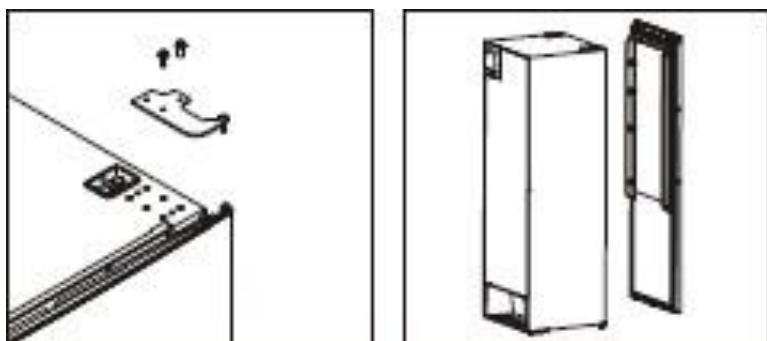

4. Vyberte pravú pomôcku zatvárania a vyberte ľavú pomôcku zatvárania z vrečka s príslušenstvom a nainštalujte ju na ľavú stranu.

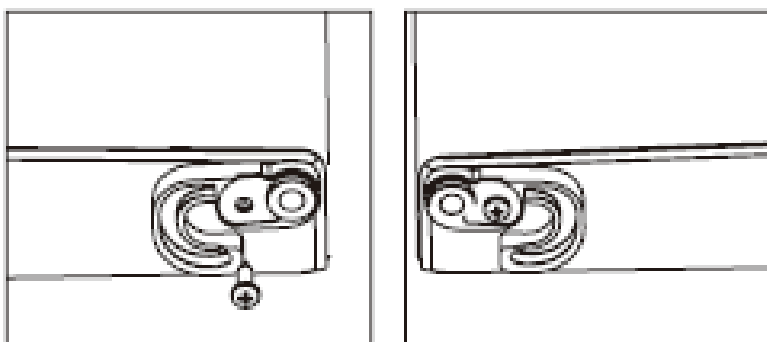

5. Odskrutkujte spodný záves a premiestnite nastaviteľnú nožičku z ľavej strany na pravú.

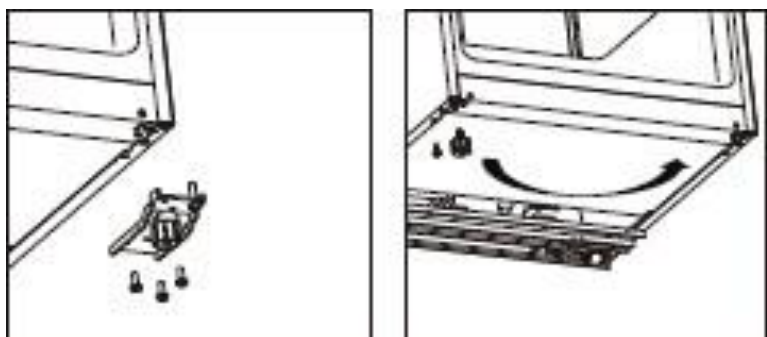

6. Odskrutkujte a posuňte kolík spodného závesu z pravej strany na ľavú stranu a potom nainštalujte spodný záves na ľavú stranu spotrebiča.

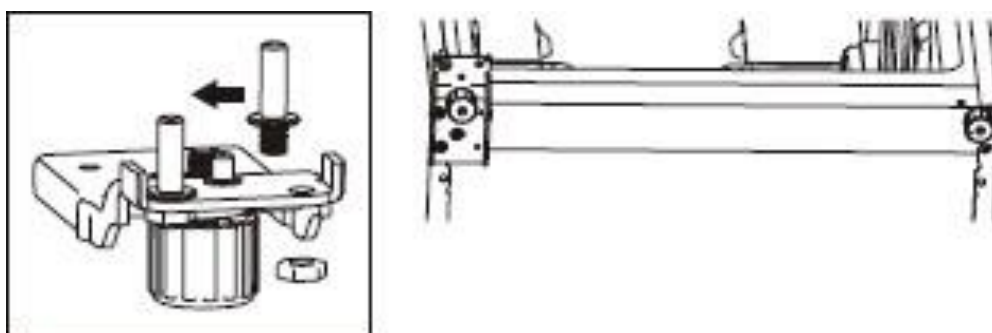

7. Odskrutkujte a presuňte kolík horného závesu zo spodnej strany na hornú stranu. Odmontujte spínač dvierok z krytu pravého závesu a potom ho nainštalujte do krytu ľavého závesu, ktorý je umiestnený vo vrecku s príslušenstvom.

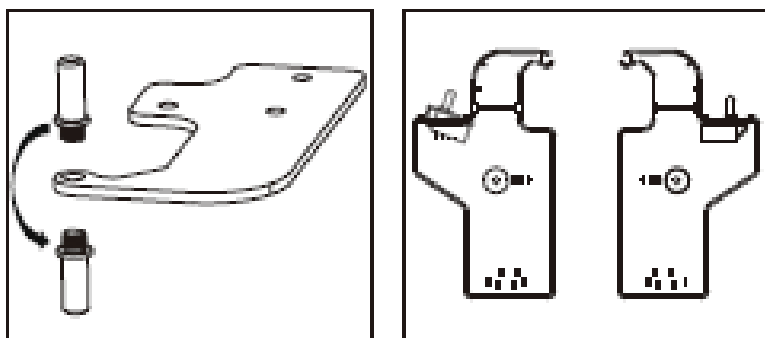

8. Odskrutkujte a posuňte horný dekoratívny kryt na ľavej strane a nainštalujte ho na pravú stranu.

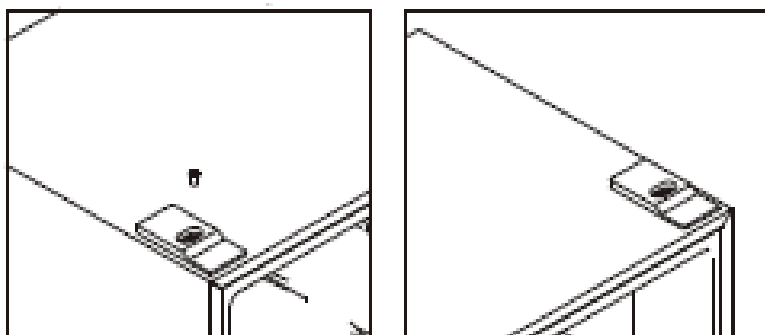

9. Nainštalujte dvierka a potom presuňte spojovacie vodiče z pravej strany na ľavú.

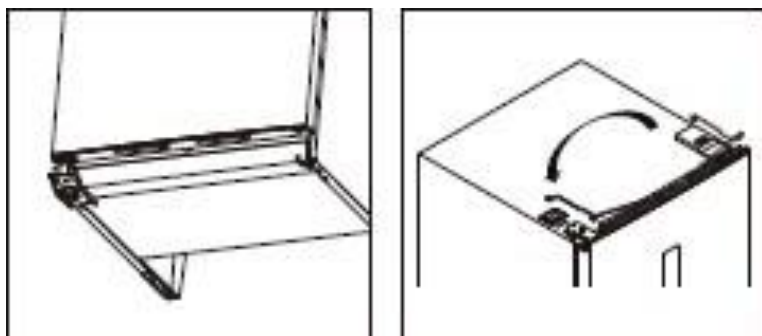

10. Nainštalujte horný záves na ľavú stranu, počas inštalácie mierne upravte horný záves, aby ste sa uistili, či tesnenie dobre tesní.

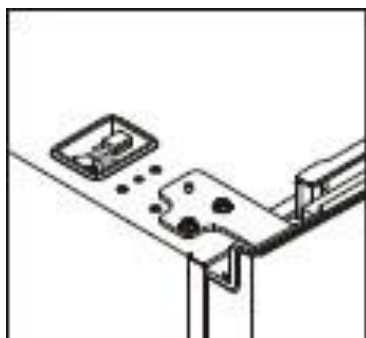

11. Pripojte konektory spínača dvierok a displeja a nainštalujte kryt ľavého závesu.

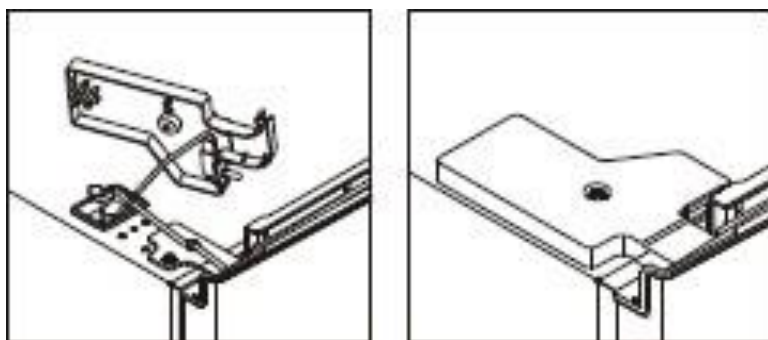

12. Nainštalujte horné kryty káblovej skrinky na pravú stranu.

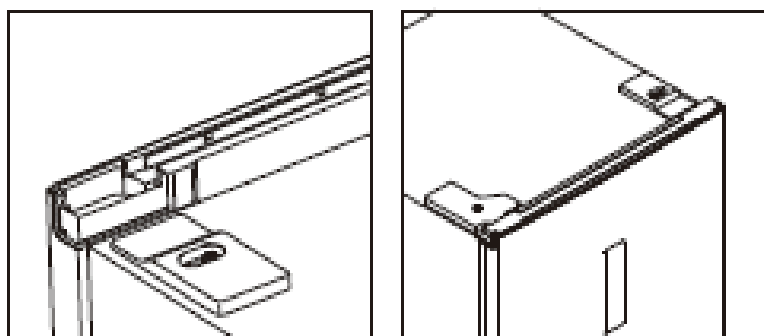

Inštalácia ľahko otvárateľnej rukoväti

1. Odstráňte kryty otvorov pre skrutky.

krok 1

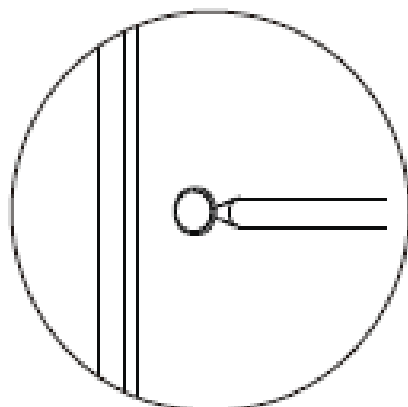

2. Vyberte ľahko otvárateľnú rukoväť, ktorá je umiestnená v zásuvke na ovocie a zeleninu a nainštalujte ju.

krok 2

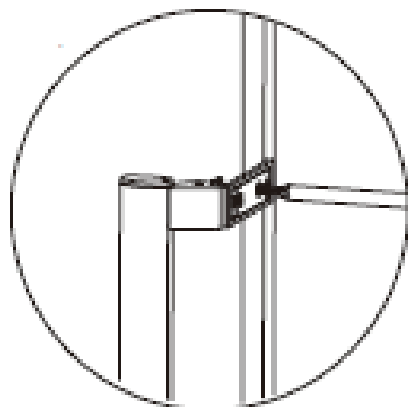

3. Nainštalujte ľahko kryty ľahko otvárateľnej rukoväti.

krok 3

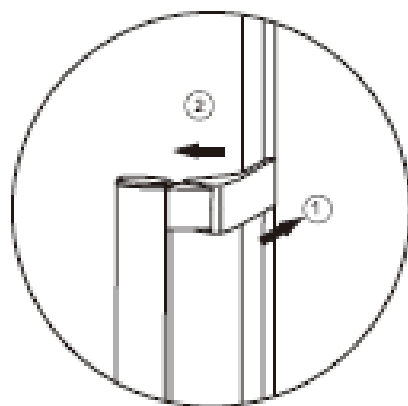

Priestorová požiadavka

- Ponechajte dostatočný priestor na otváranie dverok.
- Odporúča sa ponechať na dvoch stranách medzeru aspoň 10 mm.

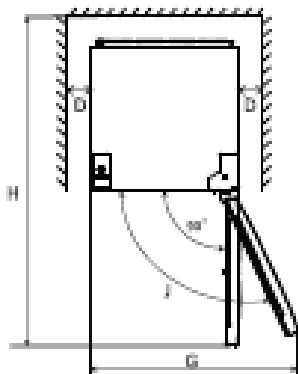
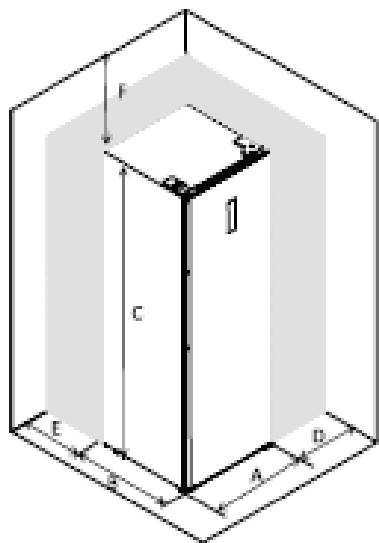

A	595
B	660
C	1851
D	min=10
E	min=50
F	min=50
G	835
H	1323
J	115°

Vyrovnanie spotrebiča

Za týmto účelom nastavte dve vyrovnávacie nožičky na prednej strane spotrebiča.

Ak nie je spotrebič vyrovnaný, dvierka a zarovnanie magnetického tesnenia nebudú správne zakryté.

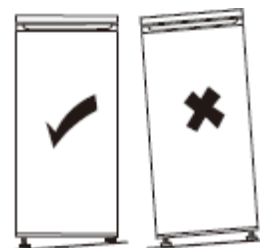

POUŽÍVATEĽSKÉ ROZHRAVIE

Používanie ovládacieho panela

1.0 Úvod do používateľského rozhrania

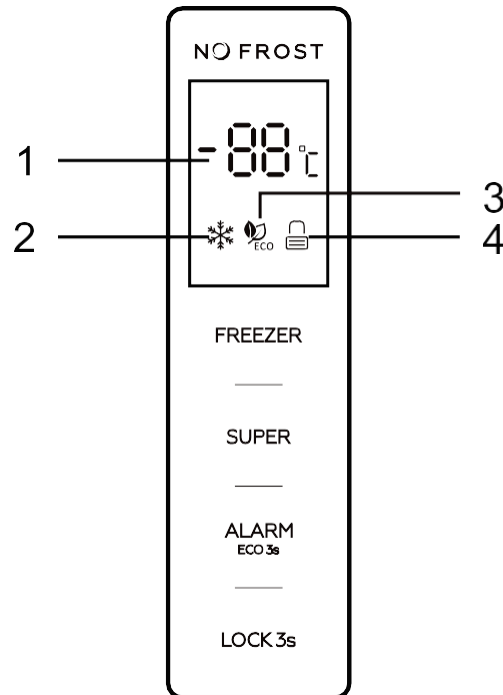

1.1 Prevádzkové rozhranie

FREEZER: Regulácia teploty spotrebiča

SUPER: Voľba a zrušenie voľby ovládania režimu SUPER

ALARM/ECO: Vymazanie alarmu otvorených dvierok, voľba a zrušenie voľby režimu ECO

LOCK: Uzamknutie a odomknutie

1.2 LED displej

1. Displej pre prednastavenú teplotu

2. Ikona režimu SUPER

3. Ikona režimu ECO

4. Ikona uzamknutia a odomknutia

2.0 Zobrazenie tlačidiel

Všetky tlačidlá sú platné iba v stave odomknutia. Krátke pípnutie zaznie po stlačení tlačidiel.

2.1 FREEZER: Ovládanie teploty spotrebiča je k dispozícii len pre režim definovaný používateľom

Postupným stláčaním tlačidla „FREEZER“ sa teplota bude meniť v kruhu od -14 °C~-22 °C, prestať sa tlačidlo dotýkať a po 5 sekundách blikania je teplota nastavená.

2.2 SUPER: Voľba a zrušenie voľby režimu SUPER

Stlačením tlačidla „SUPER“ zvolíte režim SUPER. Po 5 sekundách blikania ikony režimu SUPER je zvolený režim SUPER.

Keď je zvolený režim SUPER, rozsvieti sa ikona režimu SUPER a na displeji sa zobrazí -25 °C.

V režime SUPER po stlačení tlačidla „FREEZER“ ikona režimu SUPER trikrát zabliká, ale teplotu v mraziacom priestore nie je možné zmeniť.

Ak chcete ukončiť režim SUPER:

- Stlačením tlačidla „SUPER“ zrušíte voľbu režimu SUPER,
- Alebo po 50 hodinách režimu SUPER bez akejkoľvek činnosti ho spotrebič automaticky zastaví a prejde do predchádzajúceho nastavenia.

Varovanie:

V režime SUPER môže byť hluk spotrebiča o niečo vyšší ako pri normálnej prevádzke.

2.3 ALARM/ECO: Slúži na vymazanie alarmu otvorených dvierok a alarmu vysokej teploty, voľbu a zrušenie voľby režimu ECO.

Krátkym dotykom tlačidla „ALARM/ECO“ zrušíte alarm otvorenia dvierok a alarm vysokej teploty.

Stlačením tlačidla „ALARM/ECO“ v trvaní 3 sekúnd zvolíte režim ECO. Po 5 sekundách blikania ikony režimu ECO je zvolený režim ECO.

Keď je zvolený režim ECO, ikona režimu ECO sa rozsvieti a na displeji sa zobrazia rôzne prednastavené teploty v závislosti od okolitej teploty (T_a) miesta, kde je spotrebič umiestnený, ako je uvedené nižšie.

Teplota okolia (T_a)	$T_a \leq 13 \text{ °C}$	$14 \text{ °C} < T_a \leq 20 \text{ °C}$	$21 \text{ °C} < T_a \leq 27 \text{ °C}$	$28 \text{ °C} < T_a \leq 34 \text{ °C}$	$T_a > 35 \text{ °C}$
Prednastavená teplota	-18°C	-18°C	-18°C	-16°C	-15°C

V režime ECO nebude tlačidlo „FREEZER“ reagovať na žiaden dotyk.

Stlačením tlačidla „ALARM/ECO“ na 3 sekundy zrušíte voľbu režimu ECO.

Poznámka : Režim ECO nepoužívajte na zmrazovanie. Režim ECO používajte len v prípade krátkej neprítomnosti bez toho, aby ste v chladničke nechali potraviny podliehajúce rýchlej skaze.

2.4 LOCK: Uzamknutie a odomknutie

Dotykom tlačidla „LOCK“ v trvaní 3 sekúnd uzamknete ovládací panel, potom bude ikona uzamknutia a odomknutia „“.

V stave uzamknutia sa dotknite ľubovoľného tlačidla, ikona uzamknutia a odomknutia trikrát zabliká.

Stlačením tlačidla „**LOCK**“ v trvaní 3 sekúnd odomknete ovládací panel, potom bude ikona uzamknutia a odomknutia „“.

V stave odomknutia sú k dispozícii všetky tlačidlá.

Ak do 25 sekúnd nevykonáte žiadnu operáciu, ovládací panel sa automaticky uzamkne.

3.0 Alarm otvorenia dvierok

Ak sú dvierka otvorené v trvaní 90 sekúnd, zaznie alarm otvorenia dvierok.

Zatvorením dvierok zastavíte alarm otvorenia dvierok.

Alebo krátkym dotykom tlačidla „**ALARM/ECO**“ zrušíte alarm otvorenia dvierok.

4.0 Alarm vysokej teploty

Ak sa zaznamená vysoká vnútorná teplota spotrebiča, zaznie alarm vysokej teploty, na displeji sa bude striedavo zobrazovať „ht“ a zaznamenaná teplota.

Krátkym dotykom tlačidla „**ALARM/ECO**“ zastavíte alarm vysokej teploty.

Zobrazenie vysokej teploty automaticky zmizne, iba ak sa zaznamenaná teplota vráti do normálu.

Prvé použitie spotrebiča

Čistenie vnútorného priestoru spotrebiča

Pred prvým použitím spotrebiča umyte vnútorný priestor a všetko vnútorné príslušenstvo vlažnou vodou s trochou neutrálneho mydla, aby ste odstránili typický zápach úplne nového výrobku, potom všetko dôkladne osušte.

Dôležité! Nepoužívajte čistiace prostriedky ani abrazívne prášky, pretože by mohli poškodiť povrch.

Každodenné používanie

Umiestnite rôzne potraviny do rôznych priestorov spotrebiča podľa tabuľky nižšie:

Zásuvka(y)/polička mraziaceho priestoru	<ul style="list-style-type: none">• Potraviny na dlhodobé skladovanie.• Spodná zásuvka/polička na surové mäso, hydinu, ryby.• Stredná zásuvka/polička na mrazenú zeleninu, hranolčeky.• Horná zásuvka/polička na zmrzlinu, mrazené ovocie, mrazené pečivo.
---	---

Skladovanie mrazených potravín

Pri prvom spustení alebo po určitom čase nepoužívania. Pred vložením výrobku do priestoru spotrebiča nechajte spotrebič v prevádzke aspoň 2 hodiny pri vyšších nastaveniach.

Dôležité! V prípade náhodného rozmrazovania, napríklad ak je napájanie vypnuté dlhšie, ako je hodnota uvedená v tabuľke technických údajov v časti „doba stúpania teploty“, rozmrazené potraviny sa musia rýchlo spotrebovať alebo ihneď uvariť a potom znova zmraziť (po uvarení).

Rozmrazovanie

Hlboko zmrazené alebo mrazené potraviny je možné pred použitím rozmraziť v mraziacom priestore alebo pri izbovej teplote v závislosti od času, ktorý je na túto činnosť k dispozícii.

Malé kúsky možno dokonca tepelne spracovávať ešte zmrazené priamo z mraziaceho priestoru. V tomto prípade bude tepelná príprava trvať dlhšie.

Pohyblivé poličky

Steny chladničky sú vybavené radom bežcov, aby sa poličky dali umiestniť podľa potreby.

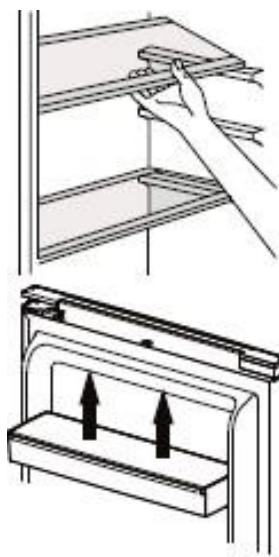

Umiestnenie regálov dvierok

Regály dvierok je možné rozobrať za účelom ich čistenia. Demontáž vykonáte nasledujúcim spôsobom: regál postupne ťahajte v smere šípok, kým sa neuvoľní, po vyčistení ho vráťte na svoje miesto.

Demontáž spodnej zásuvky

1. Vytiahnite spodnú zásuvku do polohy zarážky.
2. Zatlačte nahor elastické spony na oboch stranách spodnej zásuvky.
3. Vytiahnite spodnú zásuvku von.

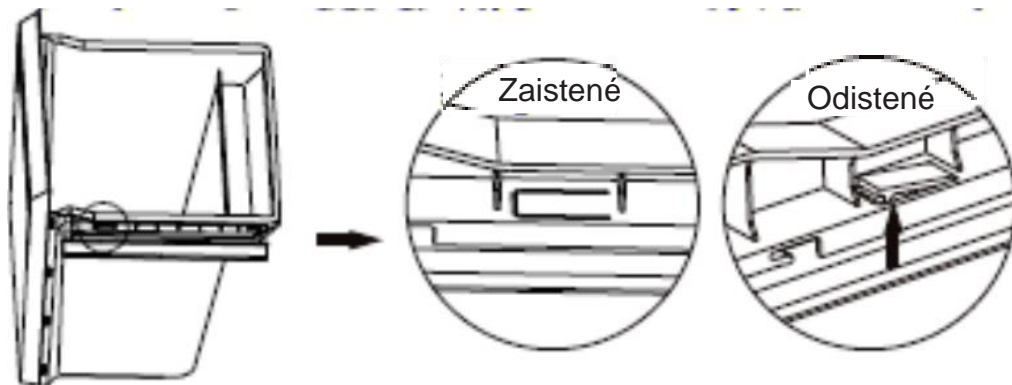

Užitočné rady a tipy

Tipy na zmrazovanie

Aby sme vám pomohli optimalizovať proces mrazenia, uvádzame niekoľko dôležitých tipov:

- Maximálne množstvo potravín, ktoré môžete zmraziť každých 24 hodín, nájdete na identifikačnom štítku.
- Proces mrazenia trvá 24 hodín. Počas tejto doby nepridávajte žiadne ďalšie potraviny na zmrazenie.
- Zmrazujte iba kvalitné, čerstvé a správne umyté potraviny
- Potraviny pripravujte v malých porciách, aby bolo možné ich rýchlo a úplne zmraziť a aby bolo možné následne rozmraziť iba požadované množstvo.
- Potraviny zabaľte do hliníkovej fólie alebo polyetylénovej fólie, ktorá je vzduchotesná.
- Nedovoľte, aby sa čerstvé, nezmrazené potraviny dotýkali potravín, ktoré sú už zmrazené, aby nedošlo k zvýšeniu ich teploty.
- Chudé potraviny sa skladujú lepšie a dlhšie ako tučné; soľ znižuje trvanlivosť potravín;
- Zmrazené produkty, ak sa skonzumujú ihneď po vybratí z mraziaceho priestoru, môžu spôsobiť popálenie pokožky mrazom;
- Odporúča sa uviesť dátum zmrazenia na každom jednotlivom balení, aby ste mohli vybrať z mraziaceho priestoru potrebné množstvo;
- Odporúča sa uviesť dátum zmrazenia na každom jednotlivom balení, aby ste mali prehľad o čase skladovania.

Rady pre skladovanie mrazených potravín

Ak chcete zaručiť optimálny výkon, dodržujte nasledujúce pokyny:

- Uistite sa, či predajca potravín správne skladoval mrazené potraviny.
- Zabezpečte, aby sa mrazené potraviny rýchlo preniesli od predajcu do vašej mrazničky.
- Neotvárajte dvierka spotrebiča veľmi často alebo nenechávajte dvierka otvorené dlhšie, ako je potrebné.
- Po rozmrazení sa potraviny rýchlo kazia a nikdy by sa nemali znovu zmrazovať.
- Neprekračujte dátumy spotreby uvedené na potravinách.

KAŽDODENNÉ POUŽÍVANIE

Čistenie

Z hygienických dôvodov je potrebné pravidelne čistiť vnútro spotrebiča vrátane vnútorného príslušenstva.



Upozornenie! Počas čistenia nesmie byť spotrebič pripojený k elektrickej sieti. Hrozí nebezpečenstvo úrazu elektrickým prúdom! Pred čistením spotrebič vypnite a vyťahnite zástrčku z elektrickej siete, poprípade vypnite istič alebo poistku. Spotrebič nikdy nečistite parným čističom. V elektrických komponentoch by sa mohla nahromadiť vlhkosť, čo môže spôsobiť nebezpečenstvo úrazu elektrickým prúdom! Horúce výpary môžu viesť k poškodeniu plastových dielov. Spotrebič musí byť pred opätovným uvedením do prevádzky suchý.

Dôležité! Éterické oleje a organické rozpúšťadlá, napr. citrónová šťava alebo šťava z pomarančovej kôry, kyselina maslová, čistiaci prostriedok, ktoré obsahujú kyselinu octovú, môžu poškodiť plastové časti spotrebiča.

- Nedovoľte, aby sa takéto látky dostali do kontaktu s časťami spotrebiča.
- Nepoužívajte žiadne abrazívne čistiace prostriedky.
- Vyberte potraviny zo spotrebiča. Skladujte ich na chladnom mieste a dobre prikryte.
- Spotrebič vypnite a vyťahnite zástrčku z elektrickej siete, alebo vypnite istič poistky.
- Spotrebič a vnútorné príslušenstvo čistite utierkou a vlažnou vodou. Po vyčistení opláchnite čistou vodou a utrite dosucha.
- Keď je všetko suché, uveďte spotrebič späť do prevádzky.

Výmena žiarovky osvetlenia

Svetlo vo vnútri spotrebiča využíva LED žiarovku. Ak ju chcete vymeniť, kontaktujte popredajný servis alebo schváleného technika.

Odstránenie možných problémov



Upozornenie! Pred riešením problémov odpojte napájanie. Len kvalifikovaný elektrikár alebo kompetentná osoba smie robiť odstraňovanie porúch, ktoré nie sú v tomto návode.

Dôležité! Pri bežnom používaní sa ozývajú zvuky (kompresor, cirkulácia chladiva).

PROBLÉM	MOŽNÁ PRÍČINA	RIEŠENIE
Spotrebič nefunguje.	Napájací kábel nie je zapojený alebo je uvoľnený.	Pripojte napájací kábel.
	Poistka je vypálená alebo je chybná.	Skontrolujte poistku, v prípade potreby ju vymeňte.
	Zásuvka je chybná.	Poruchy elektrickej siete musí opraviť elektrikár.
Spotrebič veľmi mrazí alebo chladí.	Teplota je nastavená veľmi nízko alebo spotrebič beží v režime SUPER .	Nastavte teplejšie nastavenie.
Potraviny nie sú dostatočne zmrazené.	Teplota nie je nastavená správne.	Pozrite si úvodnú časť „Nastavenie teploty“.
	Dvierka boli otvorené na dlhší čas.	Otvárajte dvierka len tak dlho, ako je to potrebné.
	Za posledných 24 hodín bolo do spotrebiča vložené veľké množstvo teplých potravín.	Dočasne otočte termostat na chladnejšie nastavenie.
	Spotrebič sa nachádza v blízkosti zdroja tepla.	Pozrite si časť o mieste inštalácie.
Hrubšia vrstva námrazy sa nahromadila na tesnení dvierok.	Tesnenie dvierok netesní.	Netesné časti tesnenia dvierok opatrne zohrejte fénom (s nastavením studeného vzduchu). Zároveň ručne vytvarujte vyhrievané tesnenie dvierok tak, aby správne sedelo.
Nezvyčajné zvuky.	Spotrebič nie je vyrovnaný.	Upravte nožičky spotrebiča.
	Spotrebič sa dotýka steny alebo iných predmetov.	Spotrebič mierne odsuňte.
	Komponent, napr. potrubie na zadnej strane spotrebiča sa dotýka inej časti spotrebiča alebo steny.	V prípade potreby daný komponent opatrne ohnite, aby neprekážal.

Ak sa porucha vyskytne znova, kontaktujte servisné stredisko.

Tieto údaje sú potrebné, aby vám pomohli rýchlo a správne. Sem zapíšte potrebné údaje, pozrite si typový štítok.

POPREDAJNÝ SERVIS

Všetky práce na vašom spotrebiči musí vykonávať kvalifikovaný odborník s akreditáciou od spoločnosti Brandt. Keď zavoláte, uveďte prosím úplnú referenciu vášho spotrebiča (model, typ, sériové číslo): Tieto informácie sú uvedené na vašom záručnom liste a na typovom štítku na vašom spotrebiči.

ORIGINÁLNE NÁHRADNÉ DIELY: Pri vykonávaní akýchkoľvek údržbárskych prác požiadajte, aby sa používali iba certifikované originálne náhradné diely.